

# Bolero Turbo (XL)

## OPERATÖRSMANUAL



700.470.015 B (Digital manual - Svenska)

**Firmware: V1.0.0**  
**HMI: V1.0.0**

- Modellnr.:**
- BRLXLF-007
  - BRLXLF-009
  - BRLXLF-024
  - BRLXLF-025
  - BRLXLF-027
  - BRLXLF-030
  - BRLXLF-031
  - BRLXLF-033

Alla rättigheter förbehålles.

Ingen del av detta dokument får kopieras och/eller publiceras genom tryck, fotokopiering, mikrofilmning eller på något annat sätt utan skriftligt medgivande från tillverkaren. Detta gäller även ritningar och/eller figurer som förekommer i detta dokument.

Informationen i detta dokument baseras på data som fanns tillgängliga vid tidpunkten då utformning, materialegenskaper och de operativa metoderna publicerades, vilket innebär att detta dokument kan komma att ändras.

Originalinstruktionerna för denna manual har skrivits på engelska. Andra språkversioner av denna manual är översättningar av originalinstruktionerna.

Av denna anledning bör anvisningarna i detta dokument ses som rekommendationer vad beträffar installationen, användningen och underhållet av den automat som anges på dokumentets framsida.

Detta dokument gäller standardversionen av denna modell.

Tillverkaren nekar därför till allt ansvar vad beträffar skador till följd av specifikationer som avviker från maskinens standardversion vilken levererades till er.

Detta dokument har sammanställts med största omsorg. Däremot kan tillverkaren inte hållas ansvarig för eventuella felaktigheter däri eller konsekvenserna av dessa.

## ***Innehållsförteckning***

<b>1. Allmänt</b> .....	<b>1</b>
<b>2. Delar och funktioner</b> .....	<b>1</b>
2.1 Delar .....	1
2.2 Valfritt vattenfiltret .....	2
2.3 Valfritt pedestalset .....	2
2.4 Reglage .....	2
<b>3. Upstart</b> .....	<b>3</b>
<b>4. Din dryck</b> .....	<b>7</b>
4.1 Skräddarsy din dryck .....	7
4.2 Välj en dryck .....	8
4.2.1 Koppbricka fälls upp eller ned .....	8
4.2.2 Samtidig expediering .....	9
4.3 Avbryter snabbrelaterade drycker .....	10
4.4 Skärmsläckare .....	11
4.5 Energisparläge (ECO) .....	11
<b>5. Rengöring</b> .....	<b>12</b>
5.1 Veckovis rengöring .....	12
5.2 Rengöring varje månad .....	14
<b>6. Programmeringsmeny</b> .....	<b>17</b>
6.1 Underhållsmenyn .....	18
6.1.1 Skölj blandningssystemet .....	19
6.1.2 Avkalka .....	21
6.1.3 Vattenfilterhantering .....	28
6.1.4 Sköljfunktion med snabbtangnet .....	31
6.1.5 Rengöringshantering .....	32
6.1.6 Avkalkningshantering .....	34
6.1.7 Behållarkalibrering .....	37
6.1.8 Pumpkalibrering .....	41
6.1.9 Inmatningstest .....	43
6.1.10 Utmatningstest .....	46
6.1.11 Rengöringsinstruktioner .....	50
6.1.12 Räknare .....	53
6.1.13 Underhållshistorik .....	58
6.2 Dryckesmenyn .....	60
6.2.1 Lägg till dryck till skärmen .....	61
6.2.2 Ändra namn på drycken .....	63
6.2.3 Ändra dryckesikonen .....	65
6.2.4 Ändra pris på drycken .....	67
6.2.5 Recept .....	69
6.2.6 Välj ingrediensbehållare .....	83
6.2.7 Ändra ingrediensnamn .....	86
6.2.8 Anpassa dryckesstyrka .....	88
6.2.9 Ställ in standardvolym .....	90
6.2.10 Drycker som kan expedieras samtidigt .....	91

6.3	Maskinmeny	92
6.3.1	Datum	93
6.3.2	Klockan	94
6.3.3	Språk	95
6.3.4	Skärmläckarhantering	96
6.3.5	Bakgrund	98
6.3.6	Ljusstyrka på display	99
6.3.7	Ljudnivå på feedback	100
6.3.8	Kokartemperatur	102
6.3.9	Energisparläge (EKO)	103
6.3.10	Säkerhetsinställningar	105
6.3.11	Anslutna enheter	110
6.3.12	Återställa till fabriksinställningar	112
6.3.13	Ställ in blockeringstider	114
6.3.14	Ställ in automatiska PÅ/AV-tider	116
6.4	Programvarumeny	118
6.4.1	Information om maskin och programvara	119
6.4.2	Fellogg	120
6.4.3	Varningslogg	121
6.4.4	Importerera maskininställningar	122
6.4.5	Exportera maskininställningar	124
6.4.6	Uppdatera programvara	126
6.4.7	Exportera maskinlogg	128
6.4.8	Uppdateringshistorik programvara	130
6.5	Online info	131
<b>7.</b>	<b>Varningar och fel</b>	<b>132</b>
7.1	Varning	132
7.2	Felmeddelanden	134
7.3	Andra problem	136
<b>8.</b>	<b>Bilaga</b>	<b>138</b>
8.1	Filterinformation och vattenhårdhet	138
8.2	Dörrbrytarfunktion	138
8.3	Grundläggande maskinkonfigurationer	139
8.3.3	Bolero Turbo (standard)	139
8.3.1	Bolero Turbo (specialer)	139
8.3.2	Bolero Turbo XL (standard)	139
8.3.4	Förvalda ingredienser och drycker	140
8.4	PIN-kod säkerhetsinställningar	146
8.5	Specialfunktioner	148
8.5.1	Avbryt dryck on/off	148
8.5.2	Snabbsköljning	148

# 1. Allmänt

- ▶ *Läs alltid säkerhetsinstruktionerna (700.403.347). För att undvika möjliga skador måste dessa säkerhetsinstruktioner läsas, förstås och följas.*
- ▶ *Bruksanvisningar kan ändras, skanna QR-koden för att hämta aktuell information.*
- ▶ *Alla bilder är på Bolero Turbo. Men de gäller även Bolero Turbo XL.*

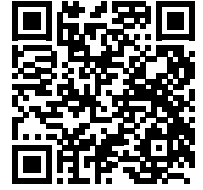

## 2. Delar och funktioner

### 2.1 Delar

- |                           |                             |
|---------------------------|-----------------------------|
| 1. avkalkningslock        | 10. programmeringsknapp     |
| 2. behållare              | 11. nyckel till lucka       |
| 3. behållaröppning        | 12. koppbricka              |
| 4. ventilationskanal      | 13. spillbrickans platta    |
| 5. blandningssystem       | 14. spillbricka med flottör |
| 6. drycköppning           | 15. ventilationssystem      |
| 7. utlopp för hett vatten | 16. vatteninlopp            |
| 8. säkerhetsnyckel        | 17. elektrisk anslutning    |
| 9. USB-uppkoppling        | 18. strömbrytare            |

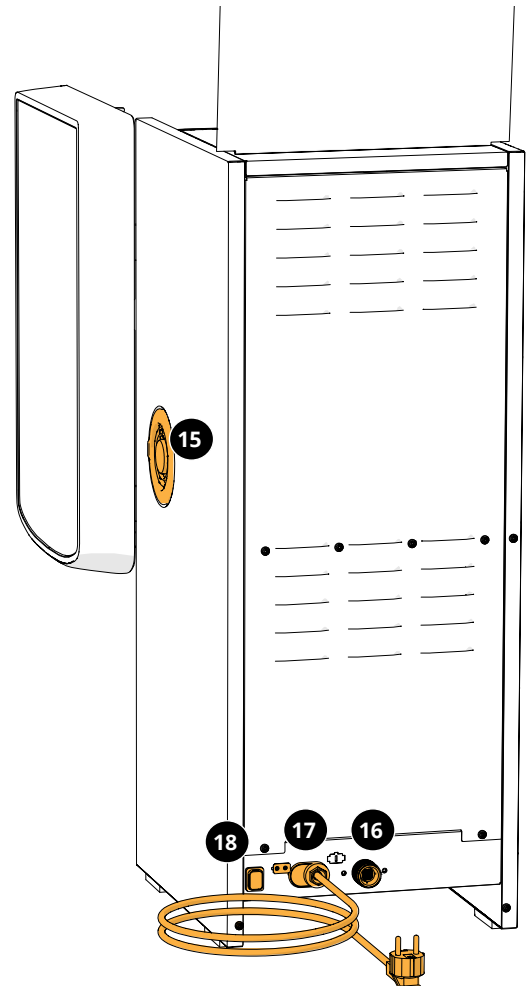
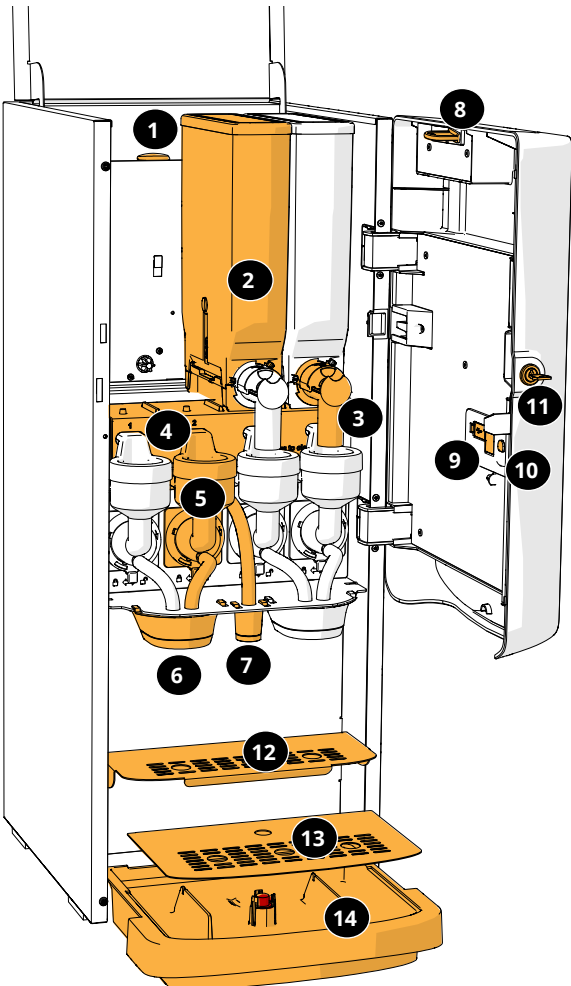

## 2.2 Valfritt vattenfiltret

För att kunna njuta av dina drycker ännu mer och förbättra din Boleros funktion rekommenderar vi att du installerar ett vattenavhärdfilter. Du kan beställa ett från Bravilor Bonamat BV.

- ▶ När du installerar ett vattenavhärdfilter måste du meddela Bolero att du sätter i ett filter enligt beskrivning i [§6.1.3 på s.28](#).

## 2.3 Valfritt pedestalsset

Pedestalen höjer den vanliga Bolero Turbo (XL) med ca 90 mm och den högsta kranhöjden till 396 mm.







- Pedestalsset Bolero Turbo: 7 270 512 101
- Pedestalsset Bolero Turbo XL: 7 270 513 101

## 2.4 Reglage

Basknapparna beskrivs nedan.

Normalt reagerar Bolero efter att en intryckt knapp släpps.

- ▶ Om ingen knapp trycks inom 5 minuter återgår Bolero till skärmen för val av dryck.

reglage	funktion
	navigera mellan skärmar
	starta en åtgärd
	bekräfta ( <i>inte sparad ännu</i> )
	spara justeringar
	avbryt
	sök bland de tillgängliga alternativen på en skärm
	öka och minska

- ▶ **Alla skärmdumpar i denna manual är på engelska.**

- ▶ **Dryckerna, recepten och inställningarna som används är endast exempel.**

### 3. Uppstart

- ▶ Vid start kan Bolero visa olika skärmar, beroende på dess modell.

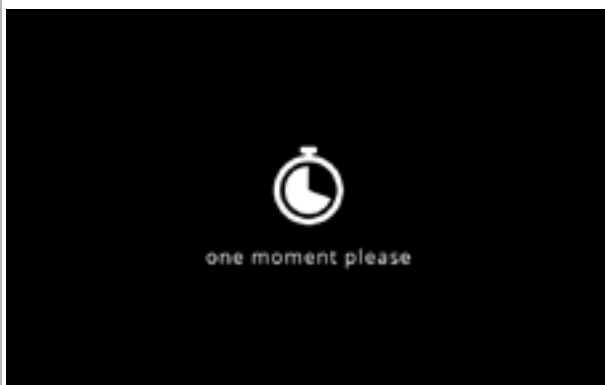

3a

Initiering.

- invänta nästa skärm

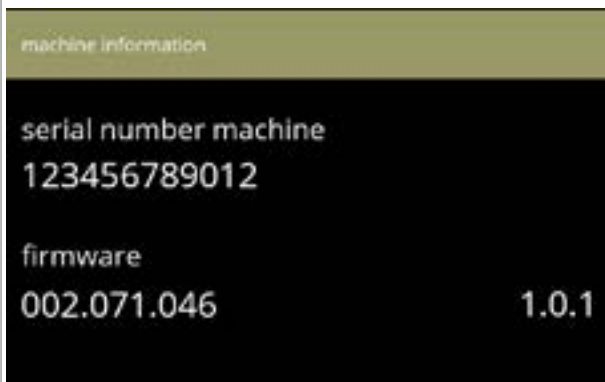

3b

Maskininformation.

- efter ett par sekunder visas nästa skärm beroende på statusen på maskinen:

- ▶ Första installationen redan klar, nästa skärmen är [3j](#).

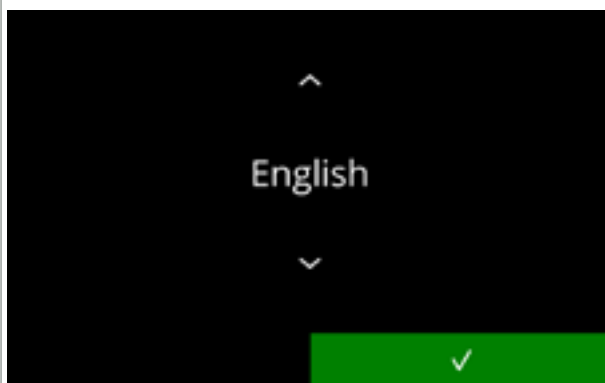

3c

Installation, välj ditt språk:

- tryck på  eller  om du vill bläddra igenom de tillgängliga språken
- tryck på  för att bekräfta

- ▶ Installationsmenyn visas endast första gången maskinen sätts på eller sätts på efter att fabriksinställningarna har återställts, se [§6.3.12 på s.112](#).



3d

Läs säkerhetshäftet!

- tryck på för att gå till föregående skärm
- tryck på för att bekräfta

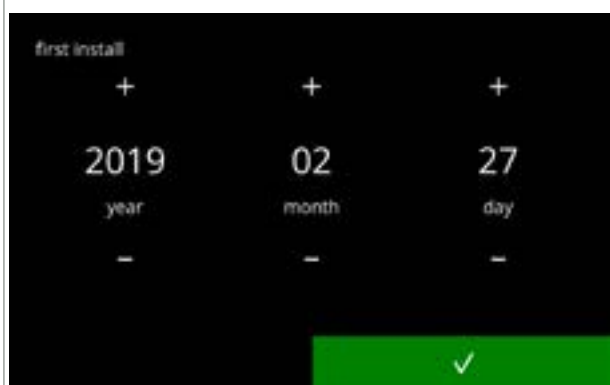

3e

Ställ in aktuellt datum:

- tryck på eller för att ställa in aktuell år, månad och dag
- tryck på för att bekräfta

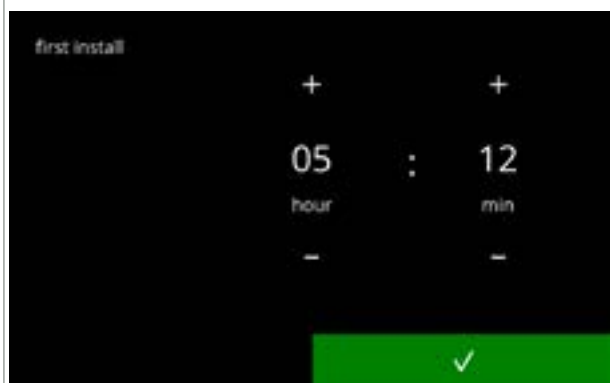

3f

Ställ in aktuell tid:

- tryck på eller för att ställa in aktuell timma och minuter
- tryck på för att bekräfta



3g

Informationsskärm:

- fyll behållarna med ingredienser enligt instruktionerna på skärmen
  - ▶ *Använd endast ingredienser som är lämpliga för kaffeautomater.*
- tryck på för att bekräfta
  - ▶ *Skärmen beror på maskinens konfiguration, se [§8.3 på s.139](#).*
  - ▶ *Värdena kan ändras in dryckmenyn, se [§6.2.6 på s.83](#).*



3h

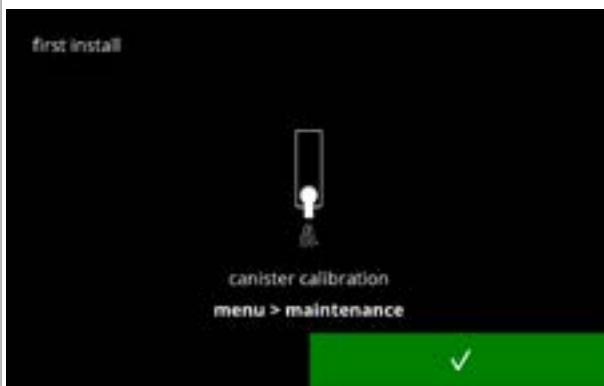

Informationsskärm

- tryck på  för att bekräfta

► *Kalibrering är avgörande för korrekt dosering av ingredienserna och kan göras i underhållsmenyn, se [§6.1.7 på s.37](#).*

3i

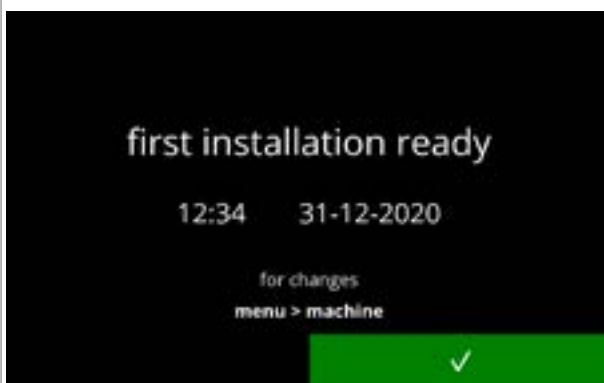

Informationsskärm:

- tryck på  för att bekräfta

► *Datum, tid och språk kan ändras i [§6.3 på s.92](#).*

3j

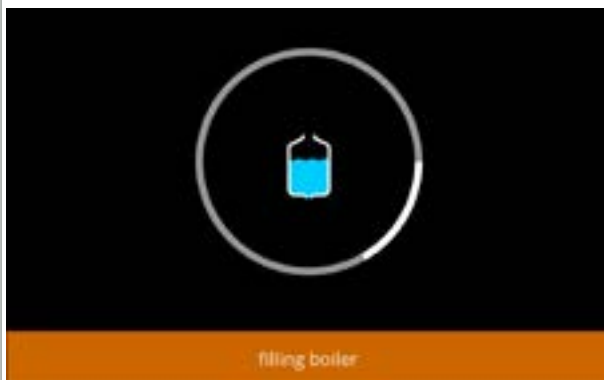

Påfyllningsinformation.

- invänta nästa skärm

3k

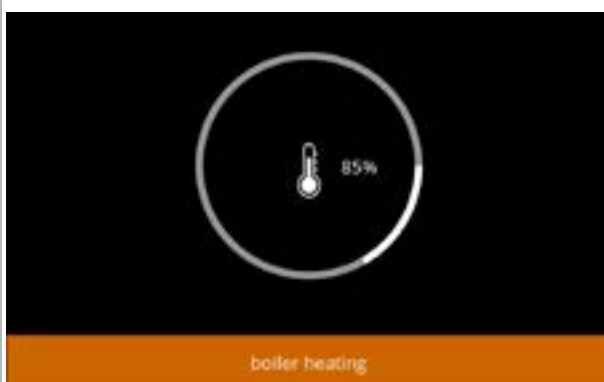

Informationsskärm - värmer upp:

- invänta nästa skärm

► *Förloppscirkeln visar en procentandel av temperaturen jämfört med den inställda temperaturen.*

- Maskinen är klar att användas.



31

## 4. Din dryck

Om du trycker på bilden av en dryck tillagas den omedelbart på versionen med ett utlopp. På alla andra versioner måste du trycka på bilden och därefter på start.

Om du vill skräddarsy drycken, välj en av ikonerna i bild [4.1a](#), och tryck sedan på den dryck du vill ha.

### 4.1 Skräddarsy din dryck

► Dessa inställningar används endast för att tillaga en anpassad dryck och sparas inte.

**Tillval**



**Styrka:**

- tryck på bönorna för att välja dryckesstyrka (se [§6.2.8 på s.88](#) för att justera)

**Dryckstorlek:**

Bokstäverna (S=small, liten / M=medium / L=large, stor) representerar de tre stegen i volymen

- tryck på "bokstäverna" för att välja koppstorlek på drycken



**Karaff-/koppläge:**

- fäll upp/ned koppbrickan för att växla mellan karaff-/koppdrycker
- eller tryck på "bilden med pilen" och följ instruktionerna på skärmen

4.1a



**Så här väljer man en dryck:**

- peka på den dryck du vill ha
- När   knapparna är synliga betyder det att mer än en dryckesskärm är tillgänglig.
- En Bolero Turbo (XL) med två utlopp, som kan expediera drycker samtidigt, har andra skärmar (se [§4.2.2 Samtidig expediering på s.9](#)).

4.1b



**Så här förbereder man en dryck:**

- vänta

4.1c

## 4.2 Välj en dryck

### 4.2.1 Koppbricka fälls upp eller ned

Bolero Turbo har en koppbricka som fälls upp och ned. Denna koppbricka fälls upp för att kunna placera en karaff och ned för att kunna placera en kopp. En sensor övervakar koppbrickans position.

När koppbrickan är uppfälld, är maskinen i "karaffläge" och skärmen för val av dryck visar alla tillgängliga karaffdrycker (skärm [4.2.1b](#)). När koppbrickan är nedfälld, visar skärmen för val av dryck alla tillgängliga koppdrycker (skärm [4.2.1a](#)).

Du kan även trycka på kopp- eller karaffikonen (se bild [4.1a](#)). När koppbrickan är uppfälld, visas en koppikon; när den är nedfälld, visas en karaffikon. Om användaren trycker på denna ikon, visas ett popup-fönster med instruktioner hur plattan kan vinklas uppåt (skärm [4.2.1d](#)) eller nedåt (skärm [4.2.1c](#)).

Om användaren följer dessa instruktioner, ändras skärmen för val av dryck från koppar till karaffer eller tvärtom. Popup-fönstret visas i 3 sekunder och försvinner snabbare om plattans sensor upptäcker en förändring inom dessa 3 sekunder.

När du växlar från karaffer till koppar eller tvärtom, är volymväljaren inställd på standardvolymen. Styrkewäljaren visar även standardstyrkan (om tillgänglig).

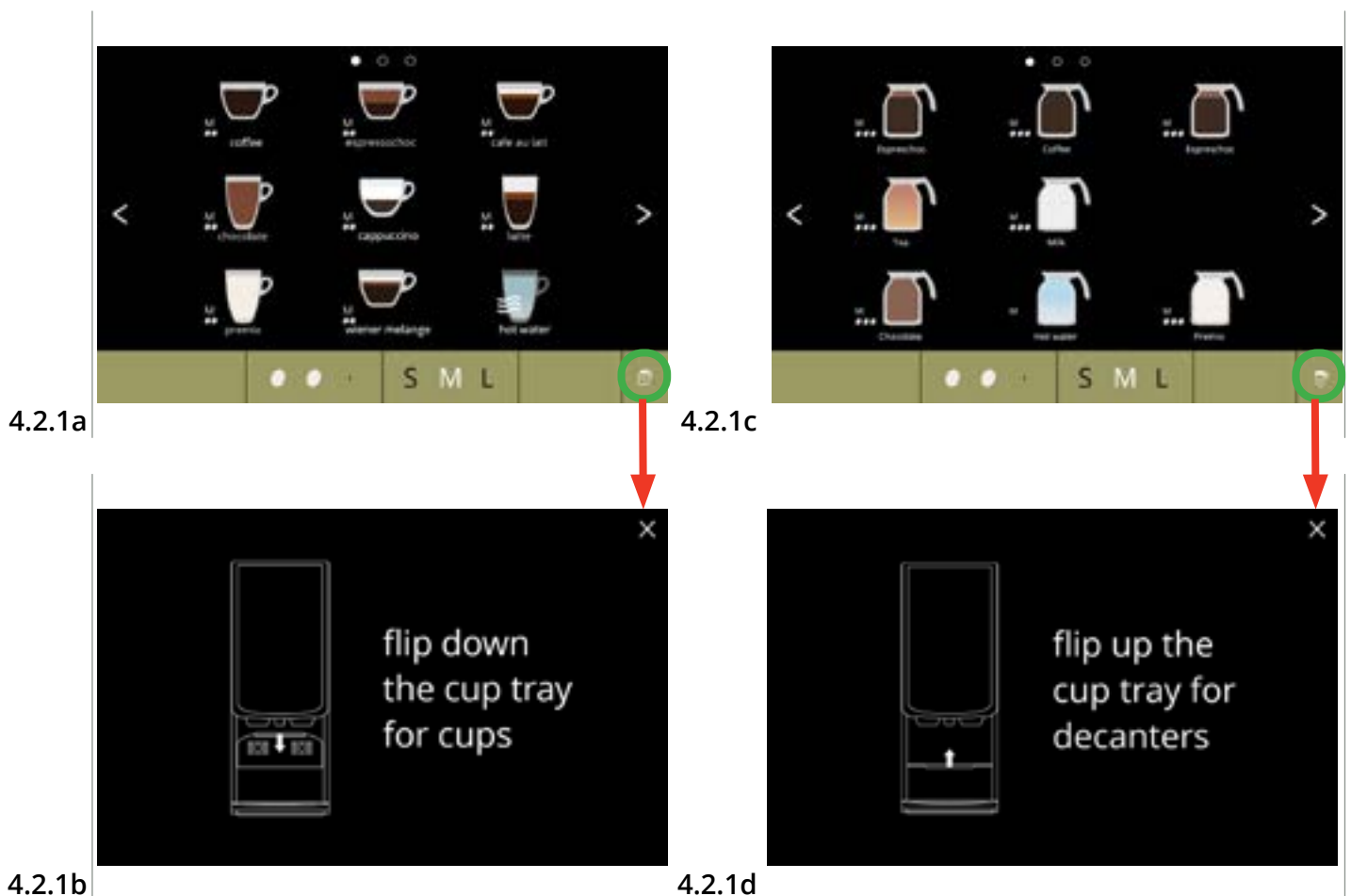

#### 4.2.2 Samtidig expediering

Bolero Turbos med *flera* utlopp (se [§8.3 Grundläggande maskinkonfigurationer på s.139](#)) kan expediera (vissa) drycker samtidigt.

Hett vatten kan inte expedieras samtidigt som en annan dryck.

Den valda drycken visas på displayen, ovanför utloppet från vilket den expedieras. Resten av displayen visar endast drycker som kan expedieras samtidigt via ett annat utlopp.

När den första drycken väljs och en annan kan expedieras samtidigt, ser displayen ut som skärm [4.2.2a](#), som visas här för en expediering från endast höger utlopp.

Volymen och styrkan gäller nu endast den dryck som ännu inte har valts. Denna del av skärmen är densamma som standardskärmen för val av dryck (utan drycker valda).

Höger utlopp är redo för expediering (koppar)



4.2.2a

Båda utloppen är redo för samtidig expediering (koppar).

- *Denna skärm har alltid en svart bakgrund, även om en anpassad bakgrund har ställts in för skärmen för val av dryck.*

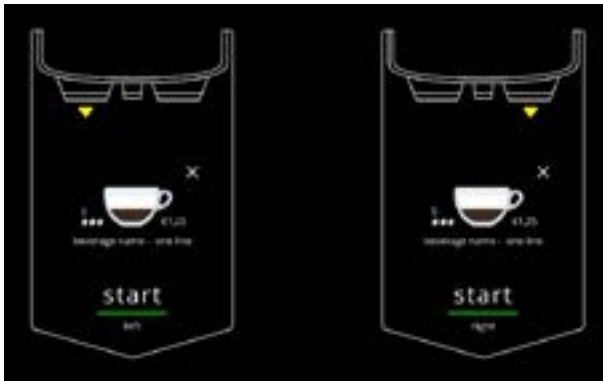

4.2.2b

Expedierar hett vatten.

- *Denna skärm har alltid en svart bakgrund, även om en anpassad bakgrund har ställts in för skärmen för val av dryck.*



4.2.2c

### 4.3 Avbryter snabbrelaterade drycker

När en dryck väljs visas en avbrytningsknapp omedelbart.

Avbrytningsknappen  kan ha en begränsad dimension men doseringsåtgärden kan alltid stoppas när skärmen vidrörs.

Avbrytningsfunktionen aktiveras som standard och kan endast stängas av i [§6.3.11 på s.110](#)

När en dryck avbryts fortsätter mixern att gå i några sekunder för att rengöra blandningssystemet.

Varmvattnet stoppas omedelbart.



4.3a

#### Avbryta en dryck:

- vidrör skärmen var som helst för att avbryta drycken



4.3b

#### Informationsskärm:

- denna skärm visas för att ange att drycken har avbrutits.

## 4.4 Skärmläckare

Om skärmen inte har vidrörts under en viss tid startas skärmläckaren.  
Timern till skärmläckaren kan ställas in (tid) och inaktiveras i [§6.3.4 på s.96](#).



4.4a

Skärmläckare:

- vidrör skärmen var som helst för att återgå till skärmen med drycker

## 4.5 Energisparläge (ECO)

Enheten är utrustad med ett energisparläge (ECO) som används till att spara energi när maskinen inte är i bruk (t.ex. Under natten eller en helg).

När energisparläget blir aktivt utförs följande åtgärder:

- |                        |                          |
|------------------------|--------------------------|
| • vattennivåkontroll   | inaktiverad              |
| • kokaren värms upp    | inaktiverad              |
| • bakgrundsbelysningen | ställs in på låg procent |
| • fläkt                | inaktiverad              |

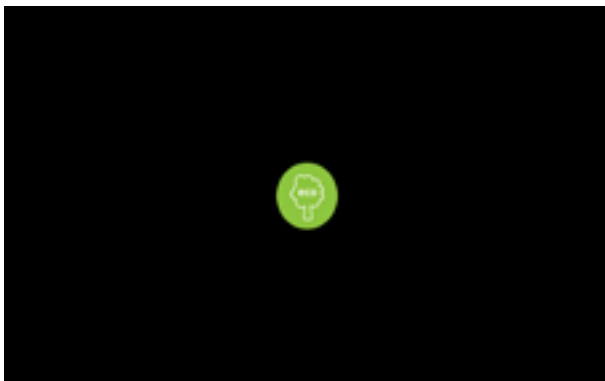

4.5a

Energikontrollen består av en (anpassad) skärmläckare med en symbol som halvtransparent överlag.

Energisparläge har företräde över skärmläckaren.

- vidrör skärmen var som helst för att återgå till skärmen med drycker

► *Beroende på avstängningstiden kan det ta några minuter innan maskinen är klar att användas.*

## 5. Rengöring

Det är viktigt att hålla Bolero ren, det som går att rengöra (*period beror på förorening*):

Dagligen	En gång i veckan	Varje månad
starta blandningssystemets sköljprogram, <a href="#">§6.1.1 på s.19</a>	spillbricka	ventilationssystem
	blandningssystem	behållare
	utsidan	

- ▶ Diska aldrig delar av Bolero i diskmaskinen endast om detta uttryckligen tillåts.
- ▶ Använd inte aggressiva rengöringsmedel.

### 5.1 Veckovis rengöring

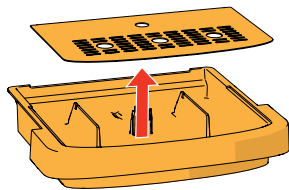
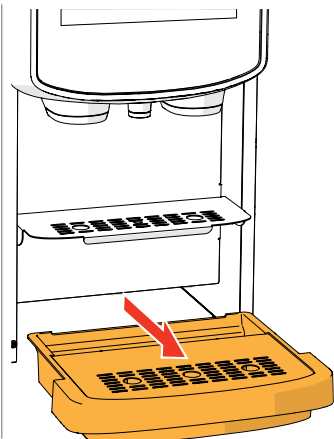

#### Spillbricka:

1. dra hela spillbrickan framåt
  2. töm spillbrickan
  3. rengör spillbrickan (vilket omfattar galler), med hjälp av *hett tvål*vatten
  4. torka allt och sätt tillbaka dem på rätt plats
- ▶ Kontrollera att den "röda flottören" fortfarande är på plats.

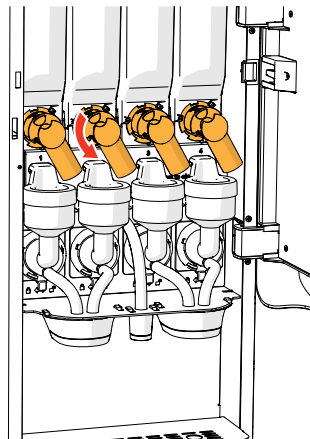
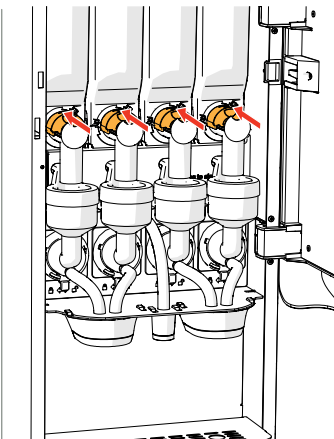

#### Blandningssystem:

1. öppna luckan och locket
2. stäng det "gula" reglaget till behållaröppningarna
3. vrid utloppen moturs
4. vrid fixeringsskärmen moturs
5. ta bort slangarna från metallplattan
6. avlägsna hela blandningssystemet

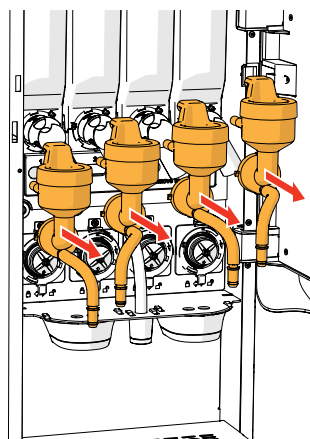
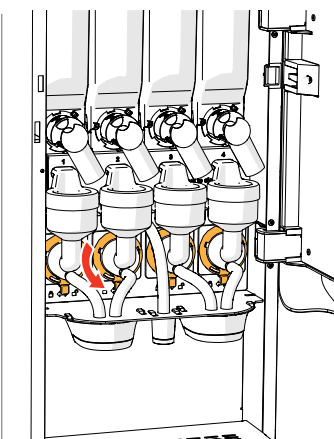



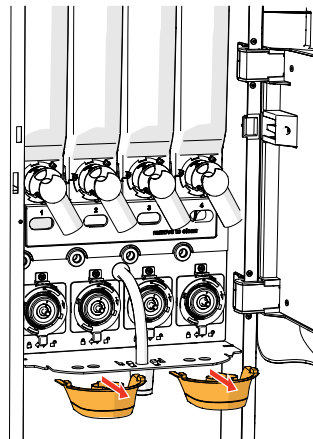
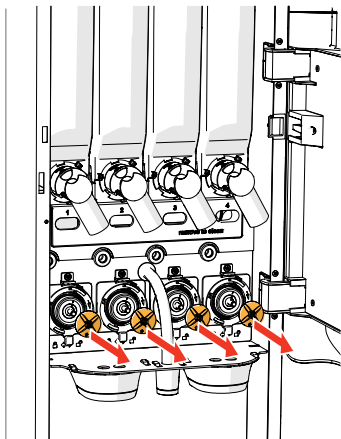

7. avlägsna blandaren
8. ta bort båda drycköppningen

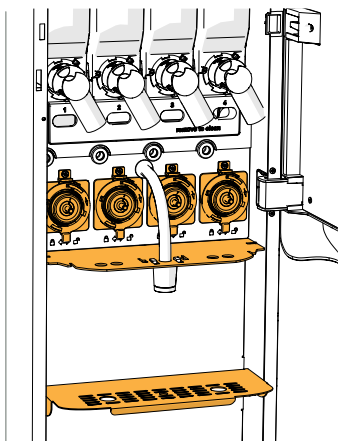

9. rengör de angivna delarna med hjälp av en *fuktig trasa*

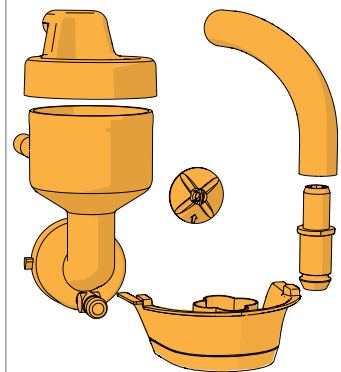

10. rengör de avlägsnade delarna (*diskmaskinståliga (< 65 °C)*)
11. återmontera mixarenheten i omvänd ordning
  - *Uppmärksamma de plana sidorna på axeln och blandaren.*
12. sätt tillbaka slangen till blandningssystemet och utloppet
13. sätt tillbaka ingrediensbehållaren på rätt plats
14. öppna det "gula" skjutreglaget till behållaren
15. stäng locket och luckan

► För att förhindra att ingrediens som har ramlat ner i blandningssystemet ska orsaka stopp i systemet rekommenderas det att maskinen sköljs efter det dagliga rengöringsmomentet, se [§6.1.1 på s.19.](#)

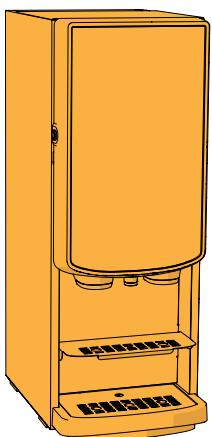

#### Utsidan:

1. stäng av maskinen (på grund av pekskärmen)
2. rengör utsidan med en *fuktig trasa*
3. sätt på maskinen igen

## 5.2 Rengöring varje månad

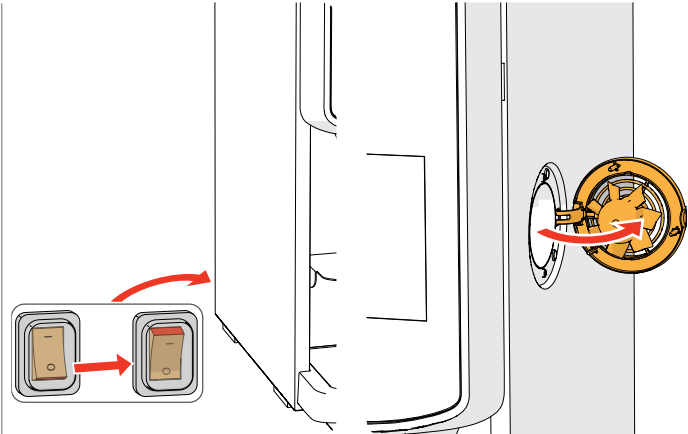

### Ventilationssystem:

1. stäng av maskinen
2. öppna fläkten från baksidan

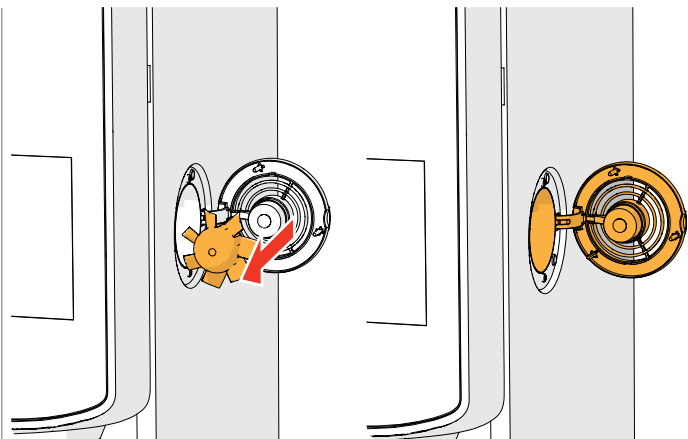

3. dra försiktigt bort rotorn från motorn
4. rengör fläkthuset och gallret med hjälp av en *fuktig trasa*

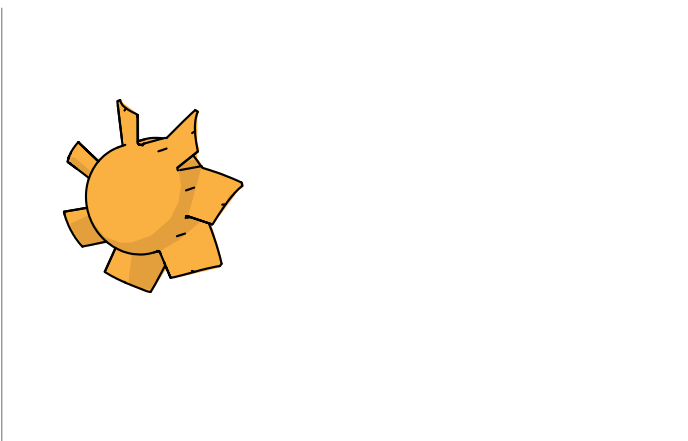

5. rengör fläktmotorn med *varmt tvål*vatten
6. torka allt och sätt tillbaka rotorn på rätt plats
7. sätt på maskinen igen

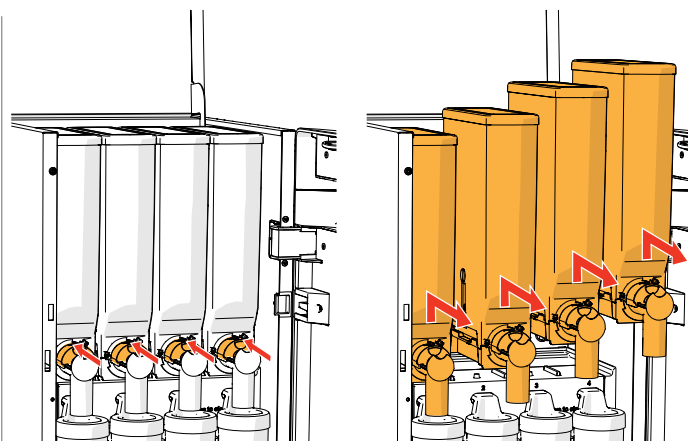

### Flätkanal:

1. öppna luckan och locket
2. stäng det "gula" reglaget till behållaröppningarna
3. ta ur behållaren/behållarna ur maskinen

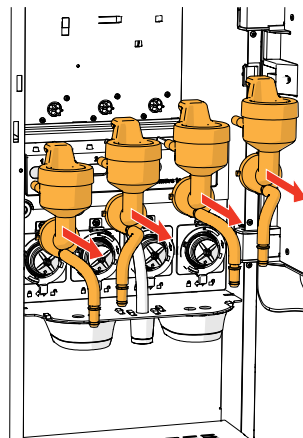
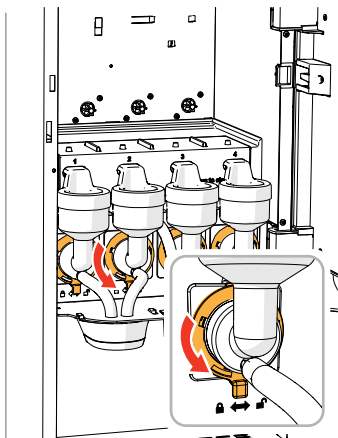

4. vrid fixeringsskärmen moturs
5. avlägsna hela blandningssystemet

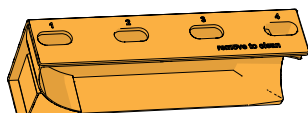
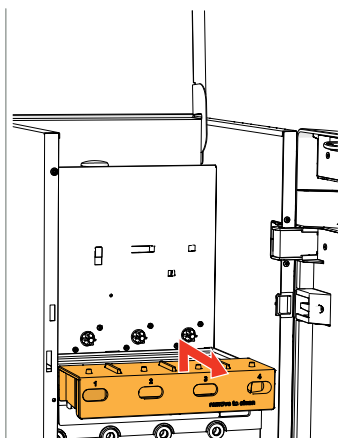

6. ta bort fläktkanalen
  7. rengör fläktkanalen med *varmt tvål*vatten
- *Observera att allt har torkat väldigt väl.*

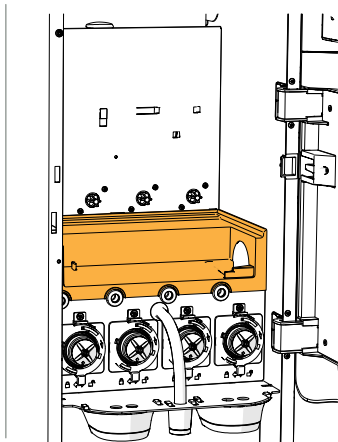

8. rengör maskinens insida med en *fuktig* trasa
9. byt ut fläktkanalen
10. sätt tillbaka behållaren/behållarna på rätt plats
11. öppna det "gula" skjutreglaget till behållaren
12. stäng locket och luckan

**Behållare:**

1. öppna luckan och locket
2. stäng det "gula" reglaget till behållaröppningarna
3. ta ur behållaren/behållarna ur maskinen

4. häll ingredienserna i en torr skål
5. ta bort utflödet från behållaren

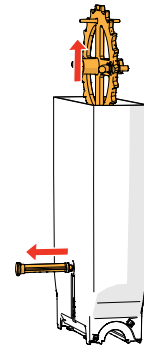
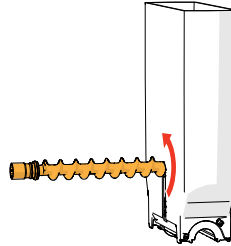
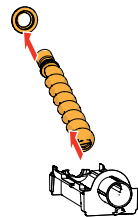
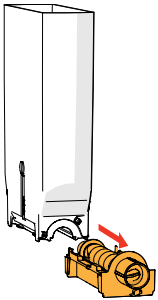
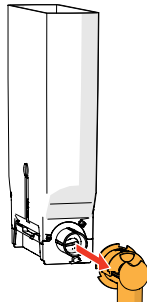
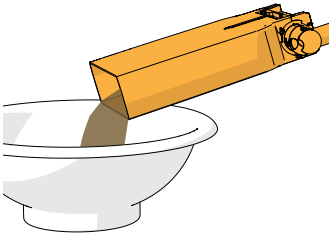
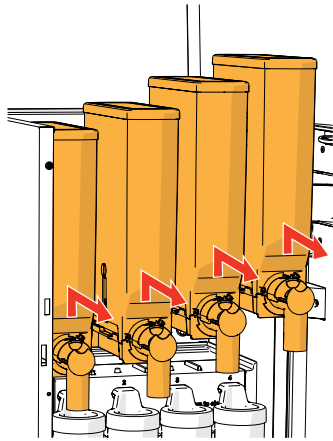
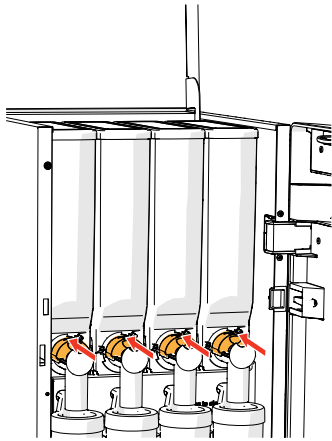

6. ta isär behållaren/behållarna
7. rengör behållaren och utsläppet med en borste

► Använd *inte* vatten till att förhindra ingredienserna från att klumpa ihop sig och stoppa igen behållaren.

8. fyll på behållaren/behållarna
9. sätt tillbaka behållaren/behållarna på rätt plats
10. öppna det "gula" skjutreglaget till behållaren
11. stäng locket och luckan

► För att förhindra att ingrediens som har ramlat ner i blandningssystemet ska orsaka stopp i systemet rekommenderas det att maskinen sköljs efter det dagliga rengöringsmomentet, se [§6.1.1 på s.19](#).

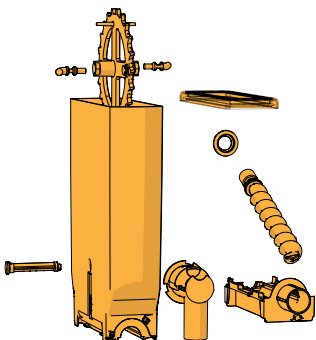

## 6. Programmeringsmeny

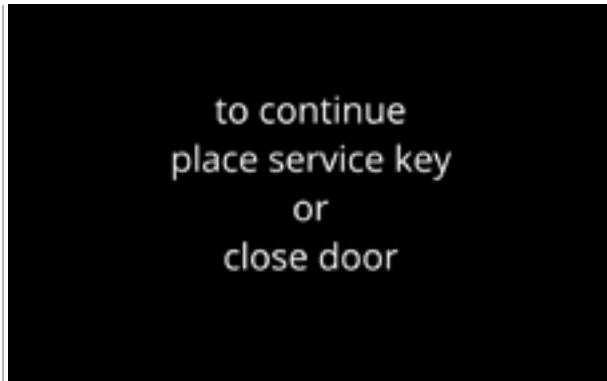

Så här kommer man åt programmeringsmenyn:

- öppna luckan till Bolero så kommer detta meddelande upp på skärmen
- sätt i servicenyckeln (nr. [8 på s.1](#))
- tryck på programmeringsknapp (nr. [10 på s.1](#))

► *Alla skärmdumpar i denna manual är på engelska.*

På programmeringsmenyn, välj något av följande alternativ:

- tryck på eller för att välja nästa alternativ i "programmeringsmenyn"
- tryck på "textområde" för att välja nästa nivå i den menyn
- tryck på för att lämna programmeringsmeny och återgå till menyn för val av dryck

► *Om en PIN-kod inte är inställd finns alla val på menyn tillgängliga.*

*Om en PIN-kod är inställd kan användaren komma in på menyn med eller utan en PIN-kod. De menyalternativ som är säkrade med PIN-koder kommer att bli grå, se även [§8.4 på s.146](#).*

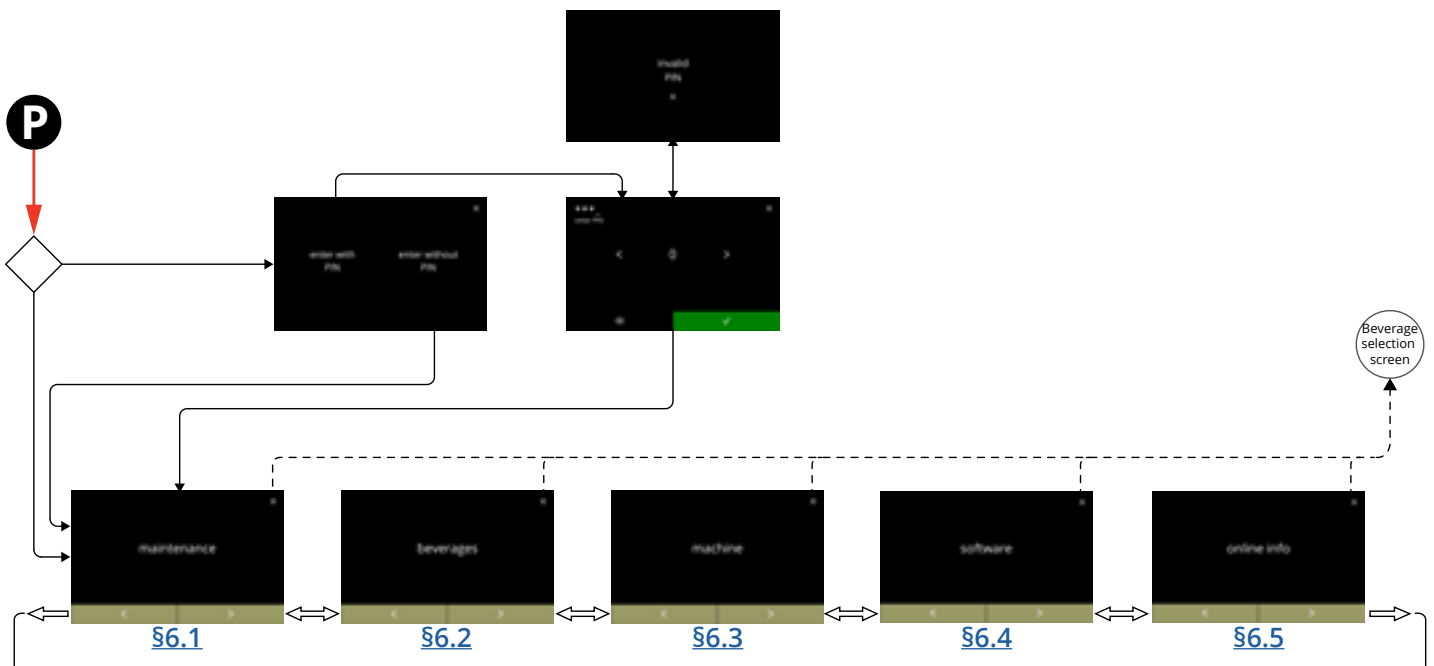

► *Om ingen knapp trycks inom 5 minuter återgår Bolero till skärmen för val av dryck.*



## 6.1 Underhållsmenyn

Underhållsmenyn innehåller alla funktioner som är tillgängliga när det gäller underhållet av automaten.

Välj något av följande alternativ:

- tryck på  eller  för att välja nästa alternativ i underhållsmenyn
- tryck på "textområde" för att välja nästa nivå i den menyn
- tryck på  för att gå tillbaka till [kapitel 6. Programmeringsmeny på s.17.](#)

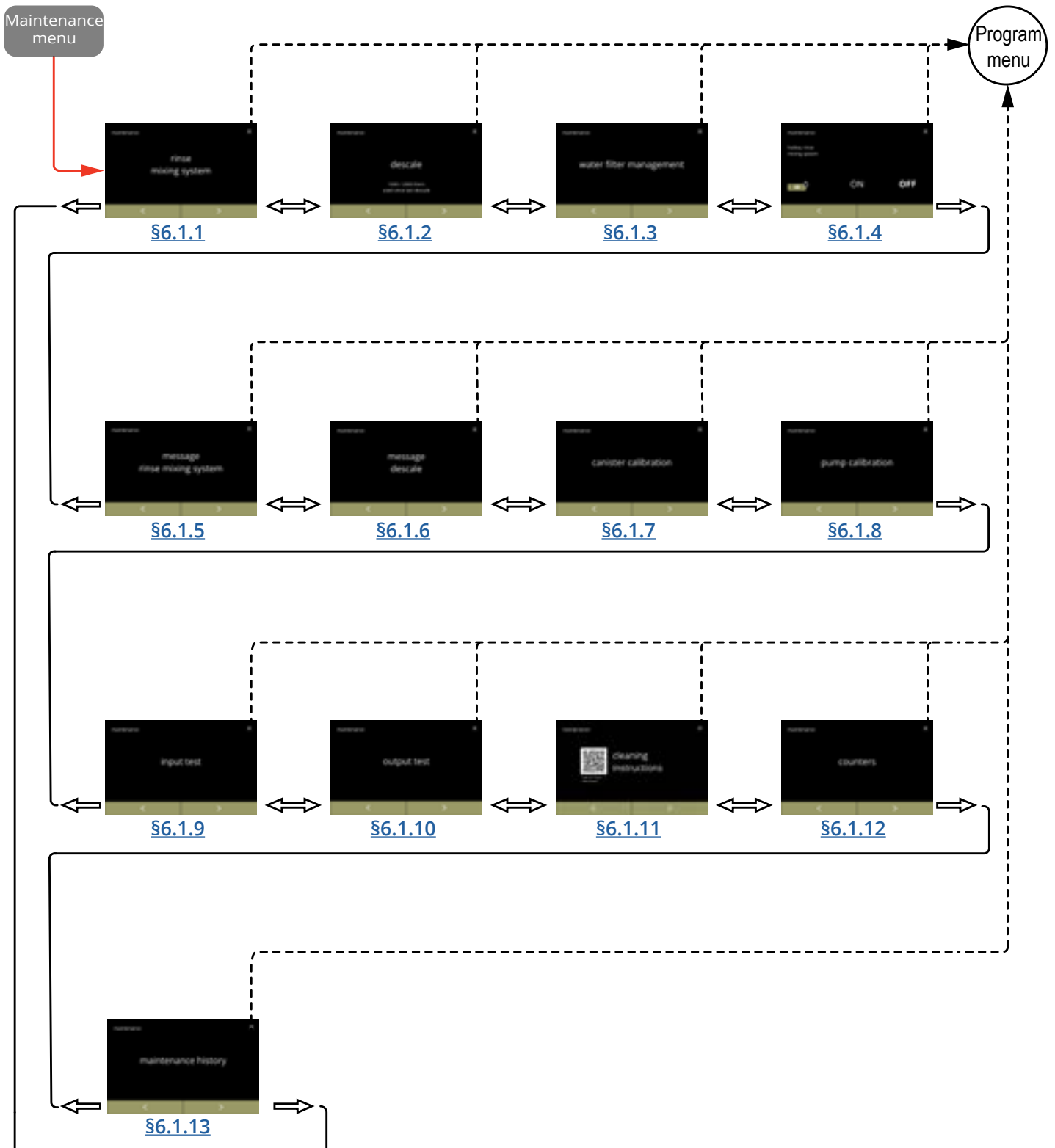

### 6.1.1 Skölj blandningssystemet

För att Bolero ska fungera korrekt måste blandningssystemet sköljas dagligen och rengöras varje vecka, se [§5.1 på s.12](#).

Denna process sköljer blandningssystemen och utloppsslangarna.

- *Blandningssystemet kan även sköljas med hjälp av en "snabbtangent", utan att öppna luckan. För att ställa in denna funktion, se [§6.1.4 på s.31](#)*



#### Behövs:

- behållare (0,5 liter)



6.1.1

#### Sköljningsprocessen:

- tryck på "skölj blandningssystem" som ditt val
- tryck på  eller  för att bläddra igenom underhållsmenyn

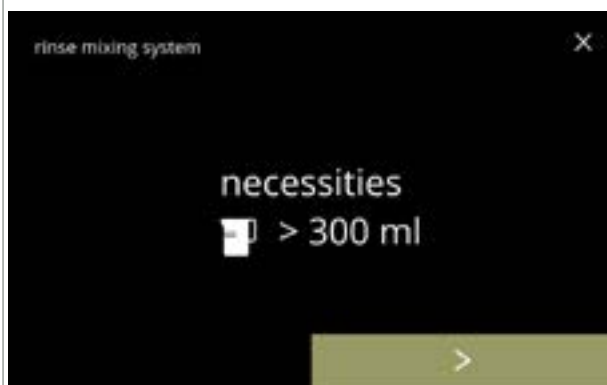

6.1.1a

#### Informationsskärm:

- se till att allt som behövs finns till hands
- tryck på  för att gå till nästa skärm

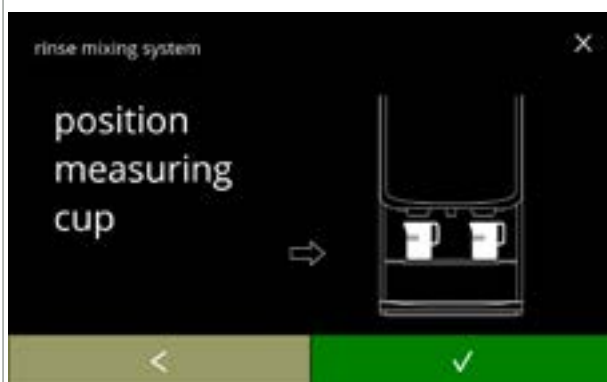

#### ► *Kvantiteten varierar per maskin*

- » 2 blandningssystem: 200 ml
- » 3 blandningssystem: 300 ml
- » 4 blandningssystem: 400 ml



6.1.1b

#### Informationsskärm:

- placera en tom behållare under dryckesutsläppet
- tryck på  för att bekräfta
- tryck på  för att gå till föregående skärm

Börja skölja:

- tryck på **start** för att påbörja sköljningen



6.1.1c

Att skölja:

- vänta till processen är avslutad
  - ▶ *Hett vatten från utlopp*
- tryck på **avbryt** för att avbryta



6.1.1d

Informationssskärmar:

- skärm [6.1.1](#) i visas efter några sekunder



6.1.1e

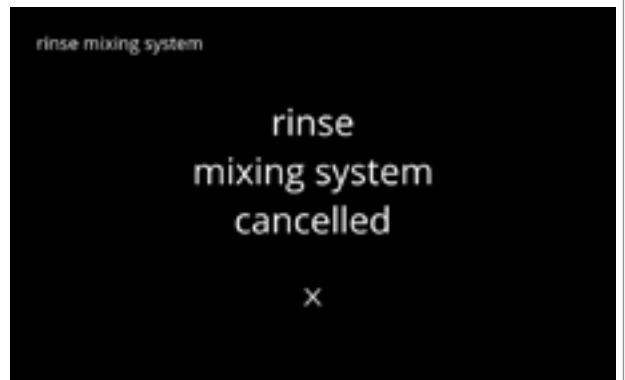



## 6.1.2 Avkalka

Om vattenhårdheten är korrekt inställd för avkalkningssignalen (se [§6.1.6 på s.34](#)), kommer avkalkning att ta bort alla kalkavlagringar i Bolero. På så vis kan man förlänga livstiden för sin Bolero.

### Behövs:

- avkalkningsmedel (rekommenderas: "RENEGITE", vårt betrodda avkalkningsmedel)
- mätkopp
  - » 1 liters kanna (Bolero Turbo)
  - » 2 liters kanna (Bolero Turbo XL)
- tratt
- hink (10 liter)
- genomsnittstid: ± 40 minuter
- skyddshandskar och glasögon

► *Avkalkningsprocessen kan inte avbrytas efter skärm [6.1.2c](#)!*



6.1.2

Avkalkningsprocessen:

- tryck på "avkalkning" som ditt val
- tryck på ◀ eller ▶ för att bläddra igenom underhållsmenyn



6.1.2a

Förberedelse:

- se till att allt som behövs finns till hands
- tryck på ▶ för att gå till nästa skärm



6.1.2b

Förberedelse:

- följ instruktionerna på skärmen
- tryck på ▶ för att gå till nästa skärm
- tryck på ◀ för att gå till föregående skärm

► *Behållarnas, blandningsenheternas och utloppens antal/position kan variera per konfiguration, se [§8.3 på s.139](#).*

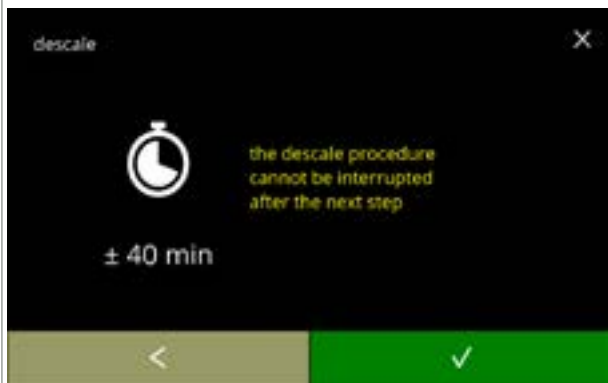

6.1.2c

Informationsskärm:

- genomsnittlig tidslängd
  - tryck på  för att bekräfta och fortsätt avkalkningsprocessen
  - tryck på  för att gå till föregående skärm
- *Det går inte att avbryta avkalkningsprocessen efter den här skärmen!*

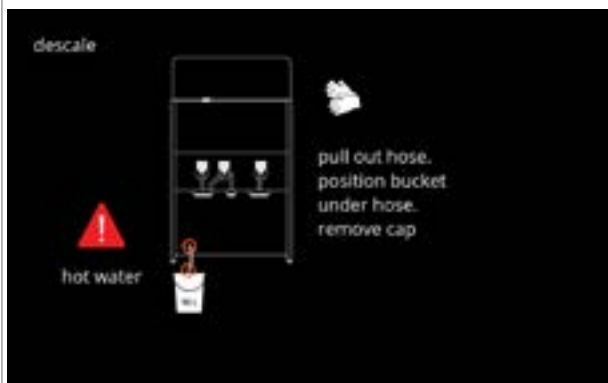

6.1.2d

Töm maskinen:

- följ instruktionerna på skärmen
- *Använd skyddshandskar, hett vatten!*
- när vattnet flödar ur slangen visas följande skärm



6.1.2e

Tömmer maskinen:

- tidsangivelse krävs för tömning
- när kokaren är tom visas följande skärm



6.1.2f

Stäng slangen:

- följ instruktionerna på skärmen
- tryck på  för att gå till nästa skärm



6.1.2g

Gör i ordning avkalkningslösningen:

- följ instruktionerna på skärmen
  - ▶ Använd skyddshandskar och skyddsglasögon.
  - ▶ Avkalkningsmedlet måste lösas upp helt.
- tryck på  för att gå till nästa skärm



6.1.2h

Förberedelse:

- följ instruktionerna på skärmen
- tryck på  för att gå till nästa skärm
  - ▶ Placera hinken och mätkoppen under **alla** utlopp (inklusive utloppet för hett vatten).
  - ▶ Utloppens antal/position kan variera beroende på konfiguration, se [§8.3 på s.139](#).



6.1.2i

Förberedelse:

- följ instruktionerna på skärmen
- tryck på  för att gå till nästa skärm
  - ▶ Använd skyddshandskar och skyddsglasögon.
  - ▶ Lämna inte maskinen utan tillsyn medan det finns avkalkningslösning i maskinen.



6.1.2j

Börja avkalkning:

- följ instruktionerna på skärmen
- tryck på  för att påbörja avkalkningen



Avkalkning:

- ▶ Se till att hinken och mätkoppen är placerade under utloppen, i nästa steg kommer det att komma ut vatten med avkalkningslösning ur **alla** utlopp (inklusive utloppet för hett vatten).
- tryck på  för att gå till nästa skärm
- ▶ Utloppens antal/position kan variera beroende på konfiguration, se [§8.3 på s.139](#).

6.1.2k



Avkalkning:

- kokaren värmer upp, invänta nästa skärm

6.1.2l

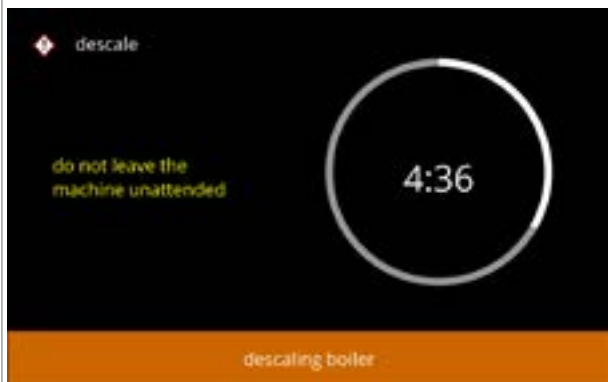

Avkalkning:

- när timern utlösts visas nästa skärm och hett vatten med avkalkningslösning kommer ut ur utloppen

6.1.2m



Avkalkning - varningsskärm:

- invänta nästa skärm
- ▶ Hett vatten med avkalkningslösning kommer ut ur utloppen.

6.1.2n



6.1.2o

Avkalkning:

- invänta nästa skärm

► *Hett vatten med avkalkningslösning flödar ur alla utlopp.*

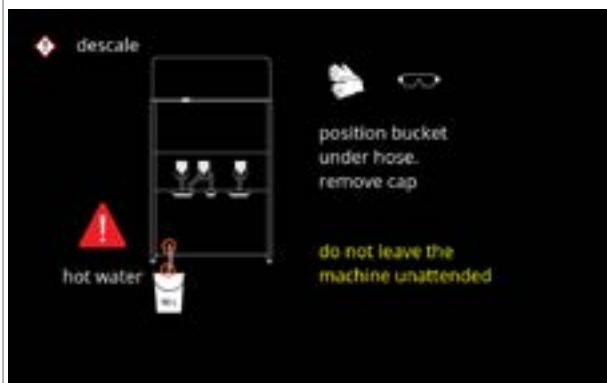

6.1.2p

Avkalkning - dränering:

- följ instruktionerna på skärmen

► *Använd skyddshandskar och skyddsglasögon, vattnet är hett och innehåller avkalkningslösning.*

- när vattnet flödar ur slangen visas följande skärm



6.1.2q

Avkalkning - dränering:

- tidsangivelse krävs för tömning
- när kokaren är tom visas nästa skärm



6.1.2r

Avkalkning - dränering:

- följ instruktionerna på skärmen
- tryck på ► för att gå till nästa skärm

► *Avlägsna och töm hinken.*



Avkalkning - skölj:

- följ instruktionerna på skärmen
  - ▶ Använd tom hink.
  - ▶ Placera dessutom hinken under **alla** utlopp (vilket omfattar utloppet för hett vatten).
- tryck på ► för att gå till nästa skärm
  - ▶ Utloppens antal/position kan variera beroende på konfiguration, se [§8.3 på s.139](#).

6.1.2s



Avkalkning - skölj:

- kokaren fyller på, invänta nästa skärm

6.1.2t

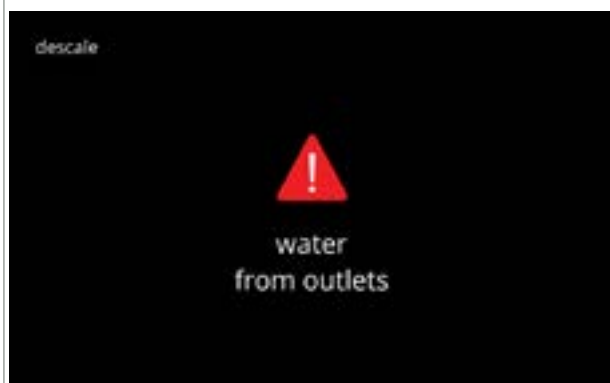

Avkalkning - skölj varningsskärm:

- invänta nästa skärm
  - ▶ Vatten kommer ut ur **alla** utlopp.

6.1.2u



Avkalkning - sköljer:

- invänta nästa skärm

6.1.2v

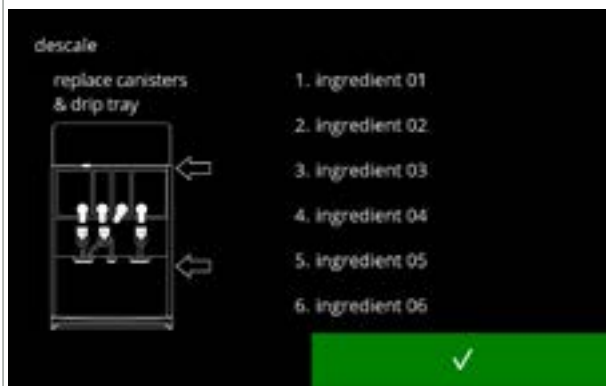

6.1.2w

Avkalkning - avslutar:

- följ instruktionerna på skärmen
- tryck på  för att bekräfta att allt har återställts

► *Behållarnas antal/position kan variera beroende på konfiguration, se [§8.3 på s.139](#).*

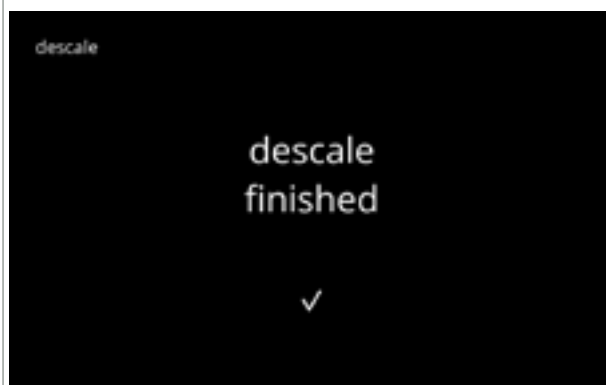

6.1.2x

Informationsskärm:

- skärm [6.1.2](#) visas efter några sekunder



6.1.2y

Varningsskärmen avbröt avkalkningsprocessen:

- tryck på **återgå** för att fortsätta processen där den avbröts och avsluta avkalkningsprocessen

### 6.1.3 Vattenfilterhantering

Om ett vattenfilter installeras, byts ut eller avlägsnas måste det bekräftas i programvaran så att räknaren uppdateras. Med ett vattenfilter blir det färre kalkavlagringar och färre orenheter i vattnet. Dessutom behöver inte Bolero avkalkas så ofta, se [§8.1 på s.138](#). Dessutom säkerställer det en konsekvent smak- och aromkvalitet på de varma dryckerna.

vattenfilterinställningar	standard	minst	högst
kapacitet (liter)	AV	100	10000
månader hållbarhet		1	24

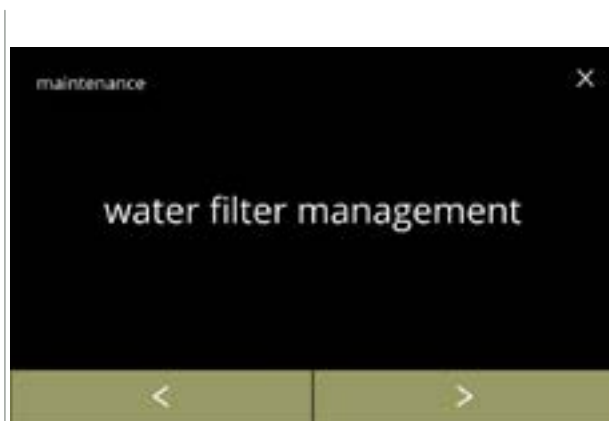

6.1.3

- Installera, byt ut eller avlägsna vattenfiltret:
- tryck på "vattenfilterhantering" för ditt val
    - » vattenfilter **redan** installerat gå till skärm [6.1.3c](#)
    - » vattenfilter **ännu inte** installerat, gå till nästa skärm
  - tryck på eller för att bläddra igenom underhållsmenyn

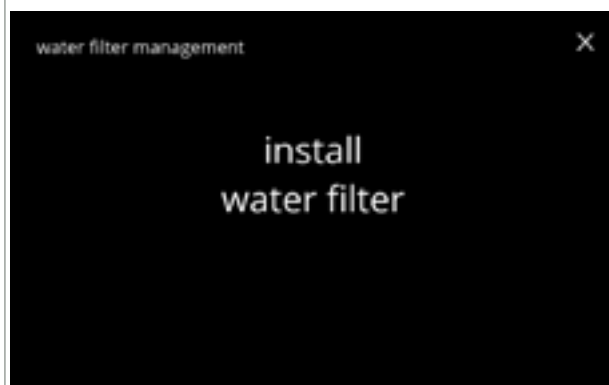

6.1.3a

- Installerar:
- tryck på "installera vattenfilter" för ditt val
    - ▶ *Läs instruktionerna som medföljer filtret.*

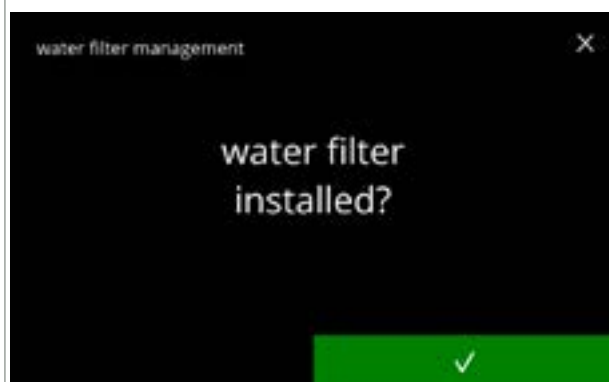

6.1.3b



- Bekräftelseskärm:
- installera vattenfiltret (bekräfta dess instruktioner)
  - tryck på för att bekräfta och gå till skärm [6.1.3f](#)





6.1.3c

Byter ut:

- tryck på "byt ut vattenfilter" för att välja och gå till nästa skärm
- tryck på  eller  för att bläddra igenom undermenyn för vattenfilter
  - » vattenfilterinställningar ([6.1.3e](#))
  - » avinstallera vattenfilter ([6.1.3h](#))

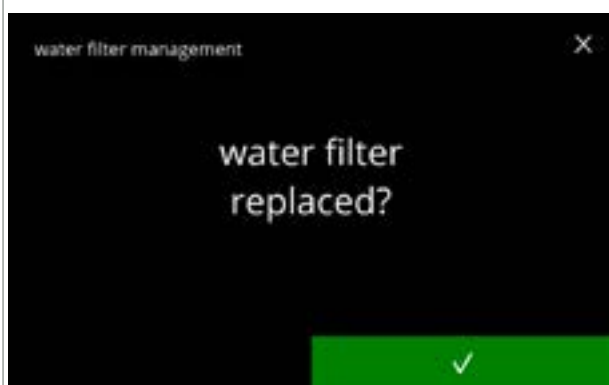

6.1.3d



Byt ut vattenfiltret (enligt dess instruktioner).

- tryck på  för att bekräfta och gå till skärm [6.1.3f](#)



6.1.3e





Ställ in meddelande:

- tryck på "vattenfilterinställningar" för att välja och gå till nästa skärm
- tryck på  eller  för att bläddra igenom undermenyn för vattenfilter
  - » avinstallera vattenfilter ([6.1.3h](#))
  - » byt ut vattenfilter ([6.1.3c](#))



6.1.3f

Ställ in meddelandet "byt ut vattenfilter":

- ▶ När vattenfiltret installeras första gången börjar båda värdena på 0 och måste ändras innan  visas.
- ▶ När ett vattenfilter byts ut ställs föregående värden in och  visas omedelbart.
- tryck på  eller  när meddelandet ska visas
- ▶ Båda värdena krävs
- tryck på  för att bekräfta

Informationsskärmar:

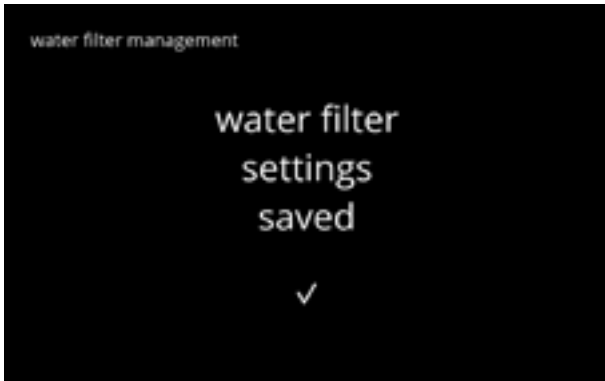

- skärm [6.1.3](#) i visas efter några sekunder



6.1.3g



Permanent avlägsnande:

- tryck på "avinstallera vattenfilter" för att välja och gå till nästa skärm
- tryck på  eller  för att bläddra igenom undermenyn för vattenfilter
  - » byt ut vattenfilter ([6.1.3c](#))
  - » vattenfilterinställningar ([6.1.3e](#))



6.1.3h

Avinstallera vattenfiltret:

- avlägsna vattenfiltret
- tryck på  för att bekräfta



6.1.3i

Informationsskärm:

- skärm [6.1.3](#) i visas efter några sekunder

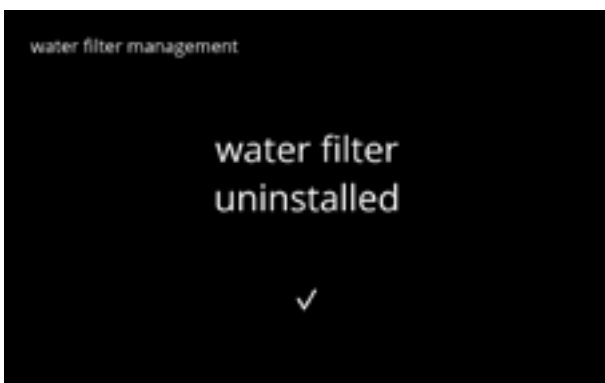

6.1.3j

### 6.1.4 Sköljfunktion med snabbtangent

För att förhindra att systemet ska täppa igen måste man skölja blandningssystem flera gånger om dagen. För detta syfte kan man sätta upp en så kallad snabbtangent på skärmen. I denna meny är det möjligt att aktivera och inaktivera sköljningsfunktionen med snabbtangent på skärmen med val av dryck.

**Standard: AV**

- För att använda sköljningsfunktionen med snabbtangent, tryck in och håll inne S M L-knappen i fem sekunder på dryckesvalsskärmen så startar sköljningen av blandningssystemet omedelbart.

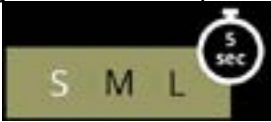

Tillgänglighet av snabbtangent:

- tryck på kryssrutan "PÅ" nedan så blir snabbtangenten synlig
- tryck på ◀ eller ▶ för att bläddra igenom underhållsmenyn

6.1.4

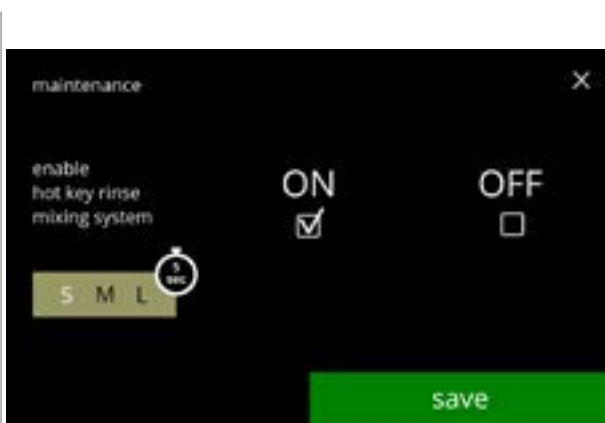

Inställning av snabbtangenten:

- tryck på **spara** för att bekräfta
- *Spara är endast aktivt om någonting har ändrats.*

6.1.4a

### 6.1.5 Rengöringshantering

På denna meny kan man sätta upp en tid för koppräknaren att visa en varning innan maskinen sköljs.

Varningen kan alltid avbrytas utan att skölja maskinen.

**Standard: PÅ**

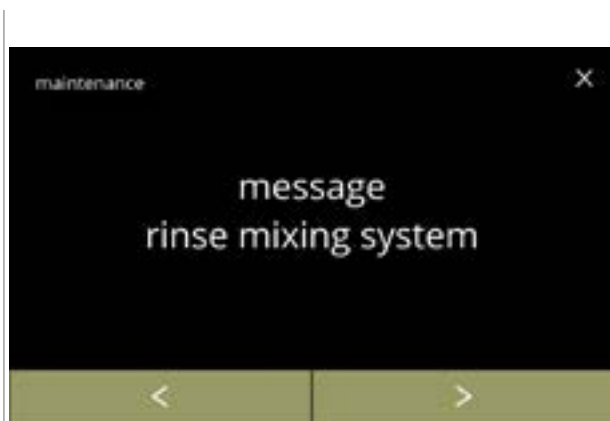

6.1.5

Rengöringshantering

- tryck på "meddelande skölj blandningssystem" som ditt val
- tryck på **◀** eller **▶** för att bläddra igenom underhållsmenyn

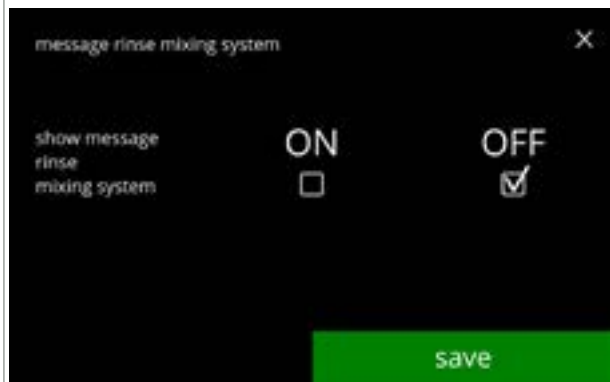

6.1.5a

Ställer in sköljmeddelande:

- tryck på kryssrutan för att ställa in meddelandet
  - » välj AV och **spara**: gå till nästa skärm
  - » välj PÅ och **☑**: gå till skärm [6.1.5c](#)



6.1.5b

Informationsskärm:

- skärm [6.1.5](#) i visas efter några sekunder

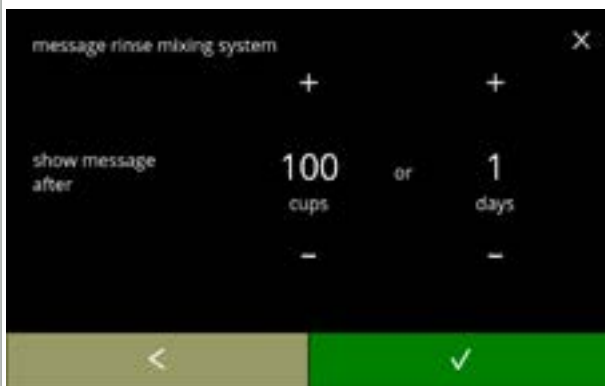

6.1.5c

Ställ in dag eller tid:

- tryck på **+** eller **-** för att ställa in antalet koppar eller dagar efter vilket varningen ska dyka upp
- tryck på **✓** för att bekräfta och gå till nästa skärm
- tryck på **<** för att gå tillbaka till skärm [6.1.5a](#)

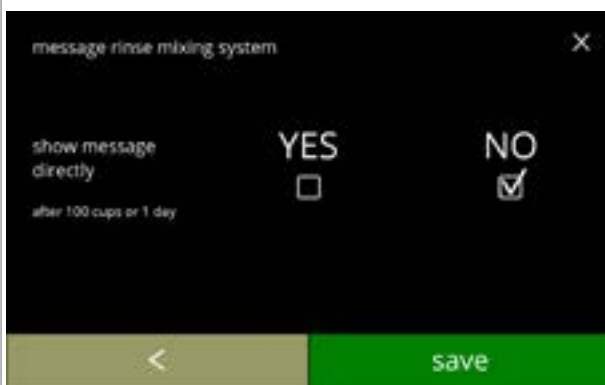

6.1.5d

Meddelande direkt eller vid en senare tidpunkt:

- tryck på kryssrutan för att ställa in tid för meddelandet:
  - » välj JA och **spara**: gå till den andra skärmen för [6.1.5f](#)
  - » välj NEJ och **✓**: gå till nästa skärm
- tryck på **<** för att gå till föregående skärm

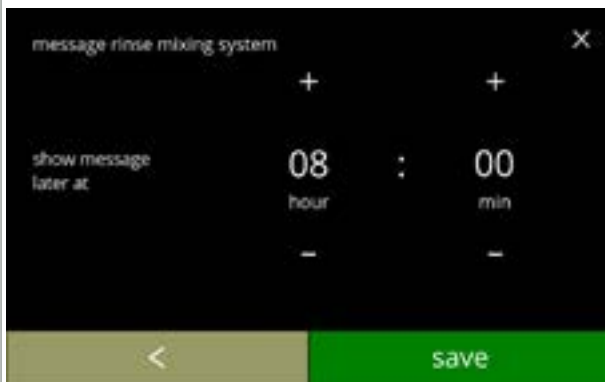

6.1.5e

Ställ in timern:

- tryck på **+** eller **-** för att ställa in timma och minuter
- tryck på **spara** för att bekräfta och gå till första skärmen för [6.1.5f](#)
- tryck på **<** för att gå till föregående skärm

Informationsskärmar:

- skärm [6.1.5](#) i visas efter några sekunder



6.1.5f



### 6.1.6 Avkalkningshantering

Det är viktigt att känna till rätt vattenhårdhet (för att kunna ställa in avkalkningssignalen). Om så krävs, fråga det lokala vattenbolaget om hårdheten på vattnet, som levereras eller mät hårdheten som levereras med vattenhårdhetstestaren (i enlighet med motsvarande instruktioner).

**Standard: ON (med genomsnittlig vattenhårdhet)**

Se även [§8.1 på s.138](#).

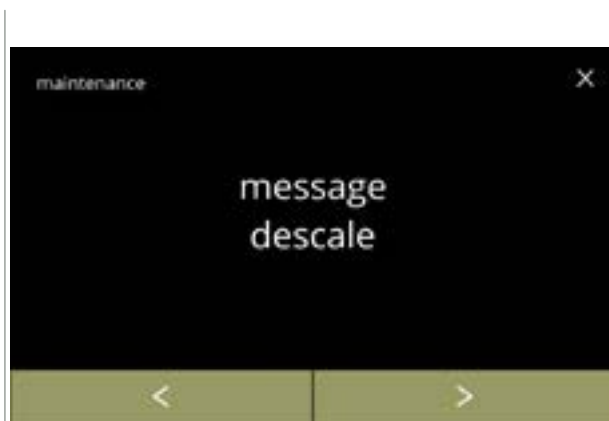

6.1.6

#### Avkalkningshantering

- tryck på "avkalkningshantering" för att bekräfta
- tryck på  eller  för att bläddra igenom underhållsmenyn



6.1.6a

#### Avkalkningsmeddelande:

- tryck på kryssrutan för att ställa in meddelandet
  - » välj AV och  spara: gå till nästa skärm
  - » välj PÅ och : gå till skärm [6.1.6c](#)



6.1.6b

#### Informationsskärm:

- skärm [6.1.6](#) visas efter några sekunder

6.1.6c

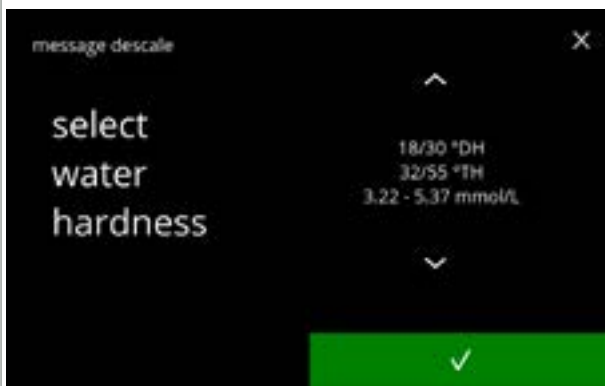

Vattenhårdhet:

- tryck på  eller  för att ställa in vattenhårdheten
  - ▶ När ett vattenfilter används kan meddelandet försenas, välj 0-4 °DH.
    - » välj ett värde mellan 4/8 och 18/30 °DH; tryck på  för att bekräfta och gå till skärm [6.1.6g](#)
    - » välj 0/4 °DH; tryck på  för att bekräfta och gå till nästa skärm

6.1.6d

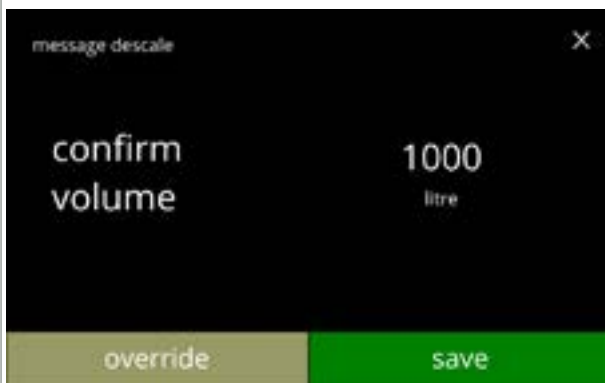

Volymöverskridande:

- tryck på **spara** för att bekräfta och gå till skärm [6.1.6h](#)
- tryck på **åsidosätt** för att justera volymen på meddelandet och gå till nästa skärm
  - ▶ När ett vattenfilter används kan volymen justeras.

6.1.6e

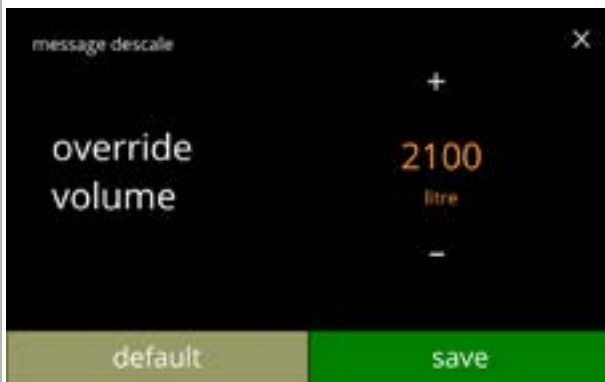

Öka maximal standardvolym:

- tryck på  eller  för att ställa in volymen
- tryck på **spara** för att bekräfta och gå till nästa skärm
- tryck på **standard** för att gå till föregående skärm
  - ▶ Åsidosätt volymen visas i orange och kan ställas in från 2100 till 9999 liter.
  - ▶ Om det används felaktigt kan avkalkningsmeddelandet fördröjas för länge vilket gör att det hinner bli kalkavlagringar.

6.1.6f



Informationsskärm:

- skärm [6.1.6](#) i visas efter några sekunder

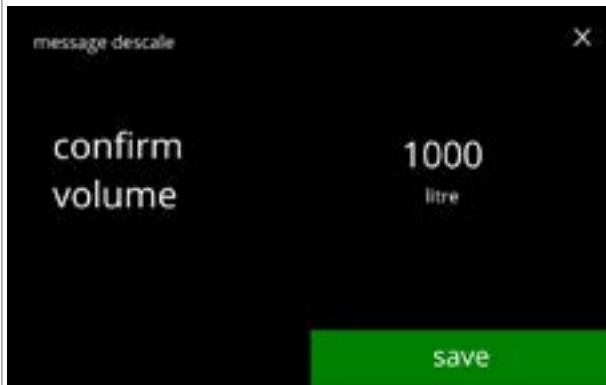

Standardvolym/vattenhårdhet:  
• tryck på **spara** för att bekräfta och gå till nästa skärm

6.1.6g



Informationsskärm:  
• skärm [6.1.6](#) visas efter några sekunder

6.1.6h



### 6.1.7 Behållarkalibrering

I denna meny kan behållarna kalibreras.

Kalibreringen avgör kvantiteten på ingrediensen när en behållarmotor går på en definierad hastighet under en definierad tid.

När det är klart måste det uppmätta vikten fyllas i.

#### Behövs:

- tom kopp
- precisionsvåg

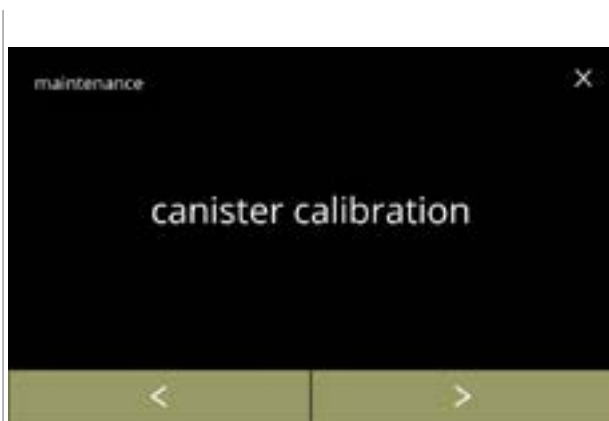

6.1.7

Behållarkalibreringsprocess:

- tryck på "behållarkalibrering" för att bekräfta
- tryck på ◀ eller ▶ för att bläddra igenom underhållsmenyn

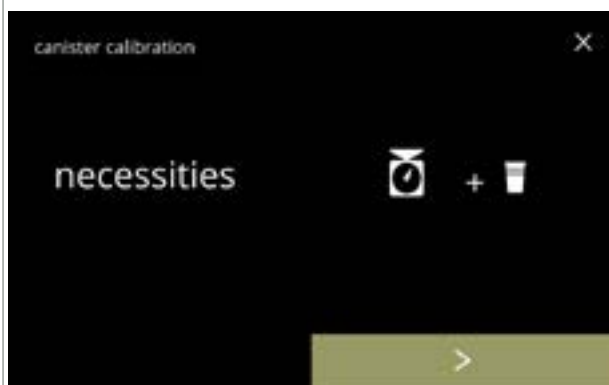

6.1.7a

Se till att allt som behövs finns till hands.

- tryck på ▶ för att gå till nästa skärm



6.1.7b

Val av behållare:

- ▶ *Antalet behållare kan variera beroende på konfiguration, se [§8.3 på s.139](#).*
- tryck på ◀ eller ▶ för att välja en behållare
- tryck på ✓ för att bekräfta och gå till nästa skärm
- tryck på ▶ för att gå till nästa skärm
- tryck på ◀ för att gå till föregående skärm

Informationsskärm:

- vrid fixeringskärmen moturs
- ta bort hela blandningssystemet och kondenseringsreservoaren
- tryck på  för att bekräfta och gå till nästa skärm
- tryck på  för att gå till föregående skärm

6.1.7c

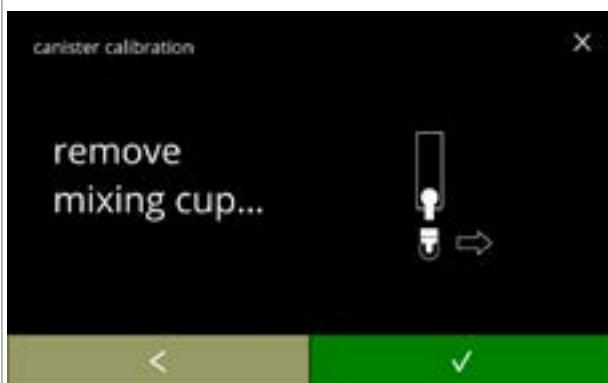

Informationsskärm:

► *Tarera din precisionsvåg med en tom torr kopp*

- placera en *tom torr* kopp under behållarutloppet
- tryck på  för att börja förkalibreringsdoseringen
- tryck på  för att gå till föregående skärm

6.1.7d



Förkalibreringsdosering:

- invänta nästa skärm
- *Behållarmotorn går för att fylla på utloppet.*

6.1.7e

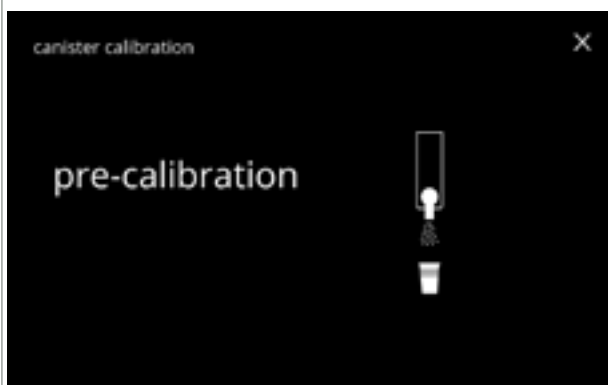

Förkalibreringsdosering:

- kasta tillbaka den hämtade ingrediensen i behållaren
- tryck på  för att bekräfta och gå till nästa skärm
- tryck på  för att gå tillbaka till skärm [6.1.7d](#)

6.1.7f

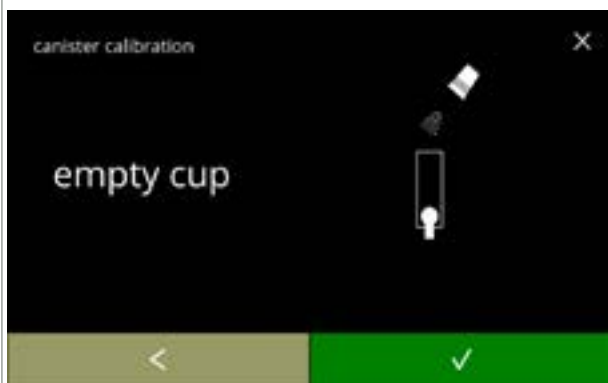

6.1.7g

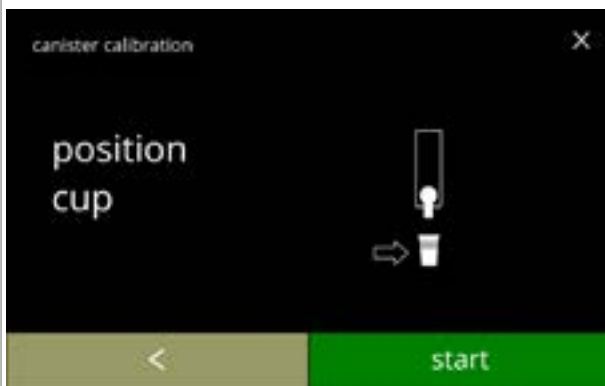

Faktisk kalibrering:

- placera en *tom torr kopp på vågen för att kalibrera*
- placera koppen under behållarutloppet
- tryck på **start** för att börja doseringen
- tryck på **◀** för att gå till föregående skärm

6.1.7h

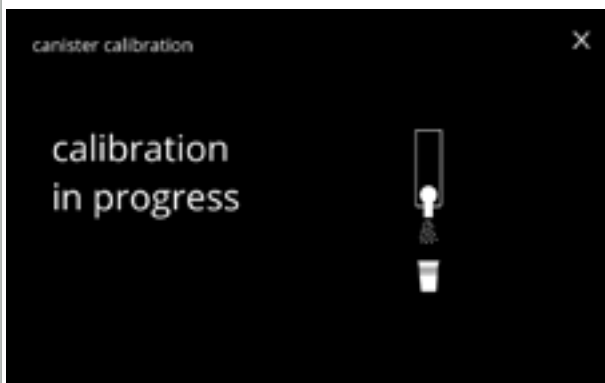

Dosering:

- invänta nästa skärm
- ▶ *Behållarmotorn startar och stannar flera gånger.*

6.1.7i



Väger ingrediensen:

- ställ koppen med ingrediensen på vågen
- tryck på **+** eller **-** för att mata in vikt på skärmen
- tryck på **spara** för att bekräfta och gå till nästa skärm
- tryck på **◀** för att gå tillbaka till skärm [6.1.7f](#)

6.1.7j

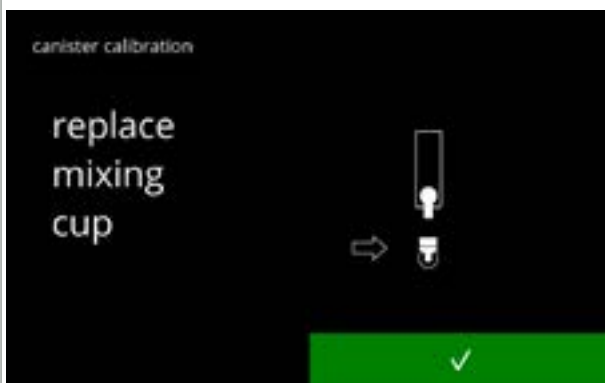

Kalibrering klar:

- sätt tillbaka blandningssystemet på rätt plats
- tryck på **✓** för att bekräfta

Informationsskärmar:

- skärm [6.1.7](#) i visas efter några sekunder

6.1.7k



### 6.1.8 Pumpkalibrering

På denna meny kan pumpen kalibreras.

Med kalibrering avgörs vattenvolymen för ett definierat flöde och tid.

När det är klart måste den uppmätta volymen fyllas i.

#### Behövs:

- mått (minst 200 ml)

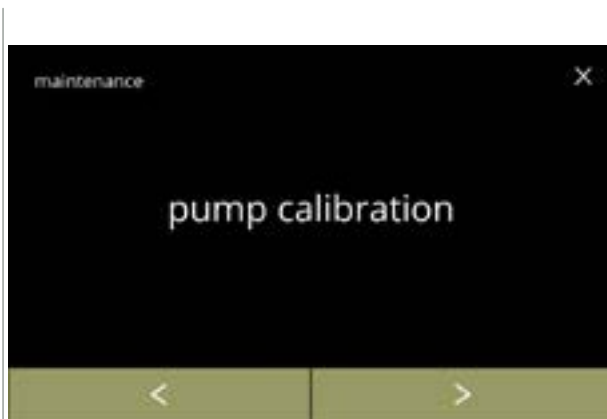

6.1.8

Pumpkalibreringsprocess:

- tryck på "pumpkalibrering" för att bekräfta
- tryck på ◀ eller ▶ för att bläddra igenom underhållsmenyn

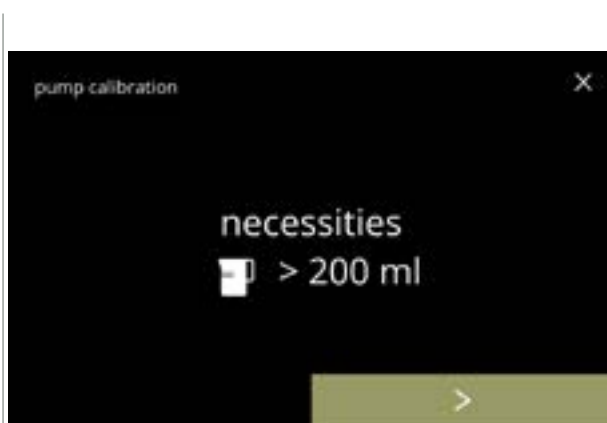

6.1.8a

Se till att allt som behövs finns till hands.

- tryck på ▶ för att bekräfta och gå till nästa skärm



6.1.8b

Informationsskärm:

- sätt en *tom* mätkopp under vattenutloppet
- tryck på **start** för att börja doseringen
  - ▶ Observera att maskinen ger ut hett vatten.
- tryck på ◀ för att gå till föregående skärm



6.1.8c

Varningskärm:

- ▶ Varningskärmen visas i några sekunder.
- invänta nästa skärm



6.1.8d

Dosering av hett vatten pågår:

- invänta nästa skärm
- ▶ Hett vatten från vattenutloppet.

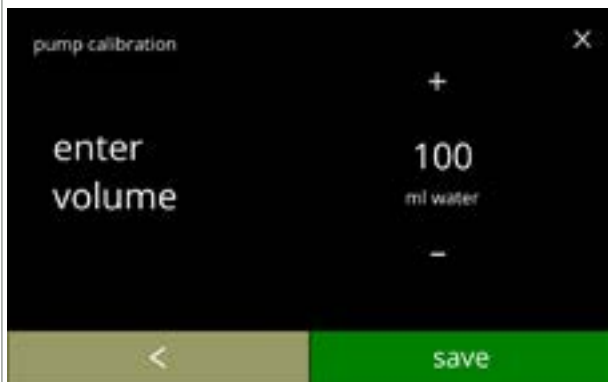

6.1.8e

Avgör volym:

- läs av mängden vatten som doserats
- tryck på **+** eller **-** för att mata in volymen på skärmen
- tryck på **spara** för att bekräfta och gå till nästa skärm
- tryck på **<** för att gå tillbaka till skärm [6.1.8b](#)

Informationsskärmar:

- skärm [6.1.8](#) i visas efter några sekunder

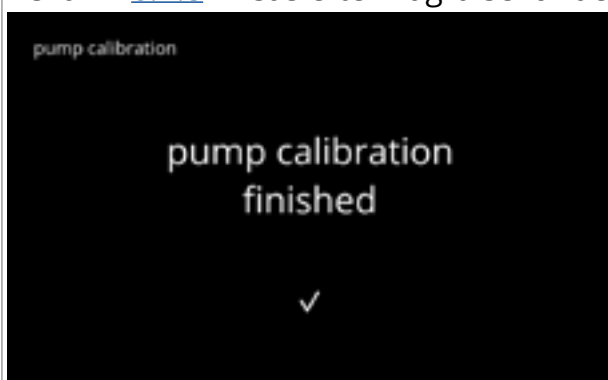

6.1.8f

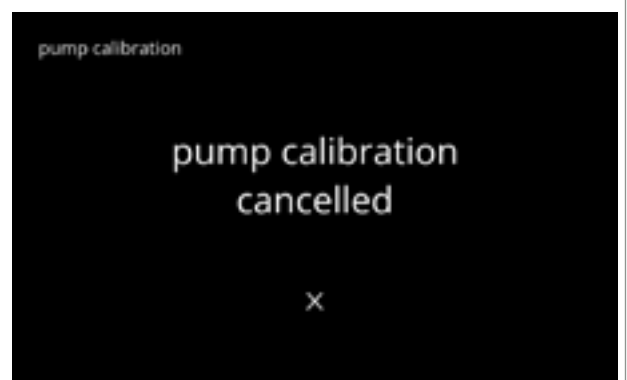

### 6.1.9 Inmatningstest

För en korrekt felanalys måste det ställas en diagnos först.  
Ett inmatningstest kan utföras på följande komponenter:

- pekskärm
- lågtryckspump
- Tryckbrytare fällbricka
- dörrbrytare/säkerhetsnyckel
- NTC1 (lågt läge) och
- flottör
- NTC2 (høgt läge)

► *Trots att tillräckliga säkerhetsåtgärder vidtas kan arbete med systemen medföra risker. Vår utgångspunkt är att människor som aktiverar denna meny är tillräckligt kompetenta och därför kan korrekt bedöma dessa risker med hänsyn till säkerhet.*

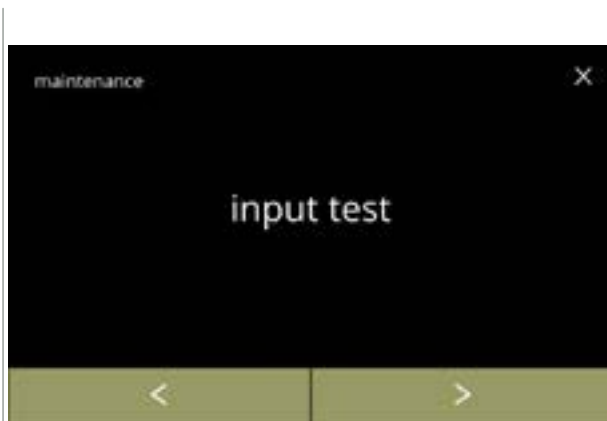

6.1.9

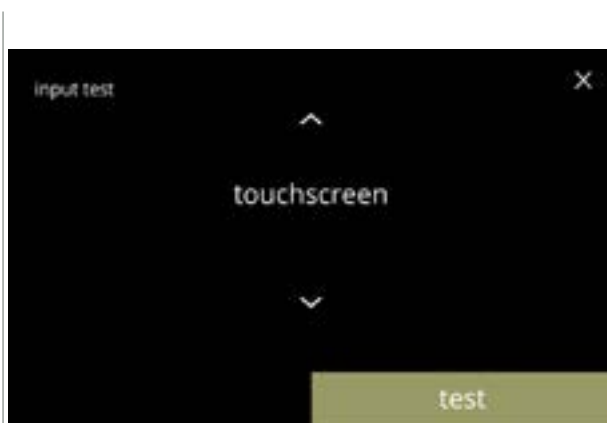

#### Inmatningstest

- tryck på "inmatningstest" för att bekräfta
- tryck på  eller  för att bläddra igenom underhållsmenyn



6.1.9a

#### Välj ett inmatningstest:

- tryck på  för att gå till nästa skärm
- tryck på  eller  för att välja en annan komponent

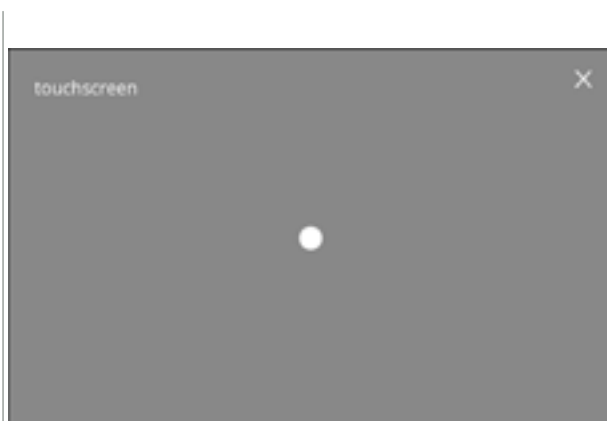

6.1.9b



#### Pekskärm:

- tryck var som helst på skärmen och markeringen flyttar sig till beröringspunkten
- *Det är inte möjligt att svepa.*



6.1.9c

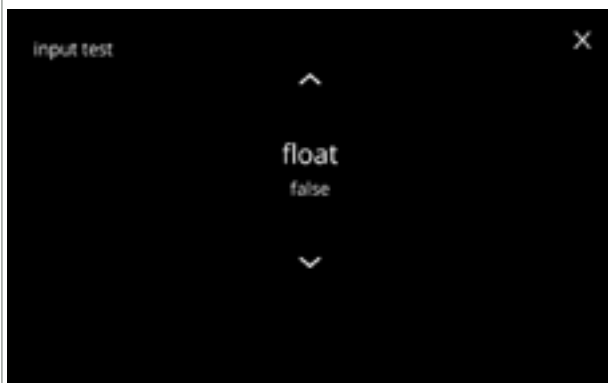

Dörrbrytare/säkerhetsnyckel:

- avlägsna servicenyckeln och byt ut den vilket leder till falskt/sant
- tryck på  eller  för att välja en annan komponent



6.1.9d

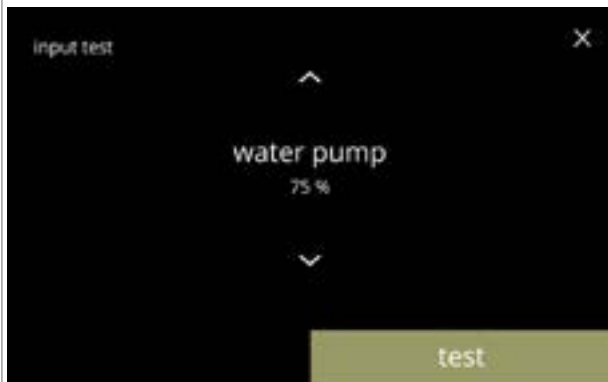

Flottör:

- visar aktuell status på skärmen (sant=våt eller falskt=torr)
- tryck på  eller  för att välja en annan komponent



6.1.9e

Lågtryckspump:

- visar aktuell status på sensorn på skärmen
- tryck på  för att gå till nästa skärm
- tryck på  eller  för att välja en annan komponent



6.1.9f

Testa lågtryckspumpen:

- lågtryckspumpen sätts på i 10 sekunder och stannar sedan.
  - *Motorn går långsamt så det kommer inte att komma ut något vatten från utloppet.*
- tryck på  för att gå tillbaka till föregående skärm





6.1.9g

NTC-sensorer:

- visar aktuell temperatur på skärmen
- tryck på **test** för att gå till nästa skärm
- tryck på **▲** eller **▼** för att välja en annan komponent



6.1.9h

Testa NTC-sensorerna:

- ▶ *Värmeelementet är på i 10 sekunder, så temperaturen på skärmen bör ändras.*
- tryck **avbryt** för att gå tillbaka till föregående skärm



6.1.9i

Tryckbrytare fällbricka:

- flyttar fällbrickan så att den är upp-/nedfälld
- tryck på **▲** eller **▼** för att välja en annan komponent

### 6.1.10 Utmatningstest

För en korrekt felanalys bör en diagnos göras först.

Utmatningstest ger en överblick över alla delar som kan leverera signaler (elektriska komponenter).

Komponenter som kan testas:

- signal
- behållarmotor
- mixermotor
- lågtryckspump
- värmeelement
- magnetisk intagsventil
- fläktmotor
- vattenväljarmotor

► *Trots att tillräckliga säkerhetsåtgärder vidtas kan arbete med systemen medföra risker. Vår utgångspunkt är att människor som aktiverar denna meny är tillräckligt kompetenta och därför kan korrekt bedöma dessa risker med hänsyn till säkerhet.*

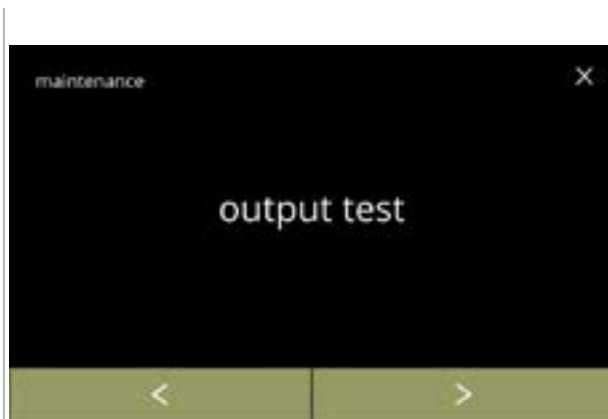

#### Utmatningstest

- tryck på "utmatningstest" för att bekräfta
  - *Det finns två alternativ för testning:*
    - » puls: åtgärden utförs så länge som knappen är intryckt.
    - » cykel: åtgärden utförs i 10 sekunder och tryck på **avbryt** för att avbryta.
- tryck på **<** eller **>** för att bläddra igenom underhållsmenyn

6.1.10



#### Summertest:

- tryck på **puls**, resultat: kort 'pip'
- tryck på **cykel**, resultat: flera korta 'pip'
- tryck på **<** eller **>** för att välja en annan komponent

6.1.10a

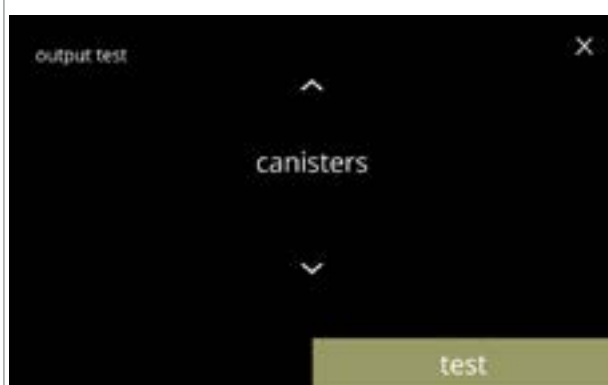

#### Test av behållarmotorn:

- tryck på **test** för att välja a behållare in nästa skärm
  - *Antalet behållare kan variera beroende på konfiguration, se [§8.3 på s.139](#).*
- tryck på **<** eller **>** för att välja en annan komponent

6.1.10b



6.1.10c

Test av behållarmotorn:

- avlägsna behållaren/behållarna
- tryck på **puls**,  
resultat: behållarmotor går temporärt på 20 % hastighet
- tryck på **cykel**,  
resultat: behållarmotor går på 20 % hastighet i 10 sekunder
- tryck på  eller  för att välja en annan behållare



6.1.10d

Blandarmotortest:

- tryck på **test** för att välja en behållare på nästa skärm
- ▶ *Antalet blandarmotorer kan variera beroende på konfiguration, se [§8.3 på s.139](#).*
- tryck på  eller  för att välja en annan komponent



6.1.10e

Blandarmotortest:

- tryck på **puls**,  
resultat: blandarmotorn körs en kort stund på full hastighet
- tryck på **cykel**,  
resultat: blandarmotorn körs på full hastighet i 10 sekunder
- tryck på  eller  för att välja en annan blandare



6.1.10f

Lågtryckspumptest:

- tryck på **puls**,  
resultat: pumppmotor körs en kort stund
- tryck på **cykel**,  
resultat: pumppmotorn körs i 10 sekunder
- ▶ *Vattnet kommer inte att nå blandarkoppen.*
- tryck på  eller  för att välja en annan komponent



6.1.10g

Värmeelementtestet:

- tryck på **puls**,  
resultat: värmeelementet går igång ett ögonblick
- tryck på **cykel**,  
resultat: värmeelementet går igång i 10 sekunder
- tryck på  eller  för att välja en annan komponent



6.1.10h

Test av den magnetiska intagsventilen:

- tryck på **puls**,  
resultat: ventilen öppnas ett ögonblick
- ▶ *Gör inte pulstestet flera gånger i rad eftersom det kan leda till översvämning i flottörtanken, av denna anledning är cykelknappen inte tillgänglig.*
- tryck på  eller  för att välja en annan komponent



6.1.10i

Fläktmotortest:

- tryck på **puls**,  
resultat: fläktmotorn körs en kort stund på full hastighet
- tryck på **cykel**,  
resultat: fläktmotorn körs på full hastighet i 10 sekunder
- tryck på  eller  för att välja en annan komponent



6.1.10j

Vattenväljartest:

- tryck på **test** för att välja ett läge för vattenväljaren på nästa skärm
- ▶ *Antalet lägen beror bland annat på antalet blandarsystem, se [§8.3 på s.139](#).*
- tryck på  eller  för att välja en annan komponent



#### Test av vattenväljarlägen:

- tryck på **puls**,  
resultat: väljaren går från hett vatten (position 0) till den valda positionen och tillbaka
- tryck på **cykel**,  
resultat: väljaren går från hett vatten (position 0) till den valda positionen, tryck på **avbryt** för att gå tillbaka
- tryck på **▲** eller **▼** för att välja ett annat läge

6.1.10k

### 6.1.11 Rengöringsinstruktioner

För att Bolero ska fungera ordentligt måste den rengöras regelbundet.

varje vecka	varje månad
<ul style="list-style-type: none"><li>• spillbricka</li><li>• blandningssystem</li><li>• utsidan</li><li>• insidan</li></ul>	<ul style="list-style-type: none"><li>• behållare</li><li>• ventilationssystem</li></ul>

► Rengöringsinstruktionerna är också tillgängliga som animering genom att scanna QR-koden i denna meny.

► Se även [kapitel 5. Rengöring på s.12](#) för en detaljerad beskrivning.



Rengöringsinstruktioner:

- tryck på "rengöringsinstruktioner" för att bekräfta
- tryck på ◀ eller ▶ för att bläddra igenom underhållsmenyn

6.1.11

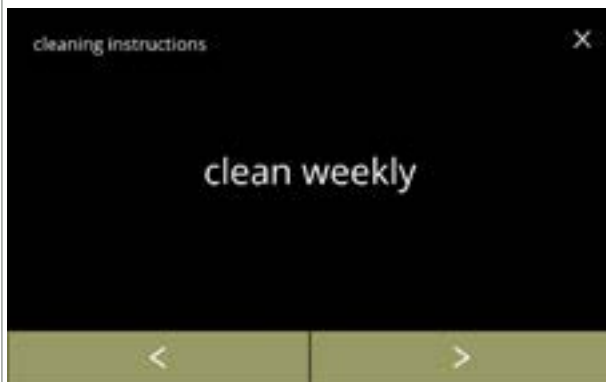

Rengöringsinstruktioner för rengöring varje vecka:

- tryck på "rengör varje vecka" för att gå till nästa skärm
- För detaljerade instruktioner, se [§5.1 på s.12](#).
- tryck på ◀ eller ▶ för att gå till månadsrengöring ([6.1.11f](#))

6.1.11a



Rengöring av spillbrickan:

- följ instruktionerna på skärmen
- tryck på ◀ eller ▶ för att välja en annan daglig rengöringsinstruktion

6.1.11b

Rengör blandarkopparna:

- följ instruktionerna på skärmen
- tryck på ◀ eller ▶ för att välja en annan daglig rengöringsinstruktion



6.1.11c

Rengöring av utsidan:

- följ instruktionerna på skärmen
- tryck på ◀ eller ▶ för att välja en annan instruktion för veckorengöring



6.1.11d

Rengöring av insidan:

- följ instruktionerna på skärmen
- tryck på ◀ eller ▶ för att välja en annan instruktion för veckorengöring



6.1.11e

Instruktioner för rengöring varje månad:

- tryck på "rengör varje månad" för att gå till nästa skärm
  - ▶ För detaljerade instruktioner, se [§5.2 på s.14.](#)
- tryck på ◀ eller ▶ för att gå till daglig rengöring ([6.1.11a](#))

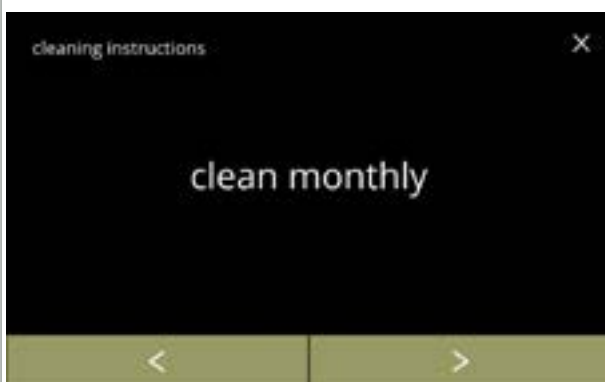

6.1.11f

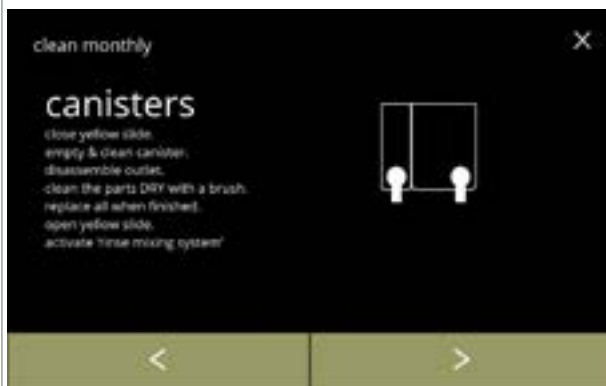

6.1.11g

Rengöring av behållarna:

- följ instruktionerna på skärmen
- tryck på ◀ eller ▶ för att välja en annan instruktion för veckorengöring



6.1.11h

Rengöring av fläkten:

- följ instruktionerna på skärmen
- tryck på ◀ eller ▶ för att välja en annan instruktion för veckorengöring



### 6.1.12 Räkna

Räkna visar hur många drycker du har förberett för koppar och kanna.

En total räkning av alla utskänkta drycker visas också.

Om en dryck har tagits bort räknas fortfarande numret för den drycken med i den totala maskinräkningen.

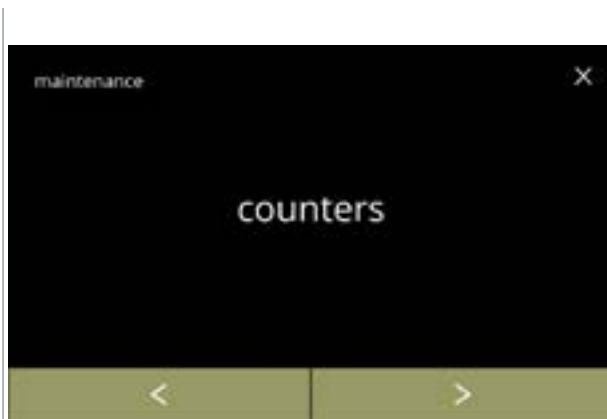

6.1.12

Räknavläsningar:

- tryck på "räkna" för att välja
- tryck på ◀ eller ▶ för att bläddra igenom underhållsmenyn

► *Räknavläsningens undermeny består av följande:*

- » dag/total räkna [6.1.12a](#)
- » återställ dagräkna [6.1.12c](#)
- » återställ alla räkna [6.1.12g](#)
- » exportera räkna [6.1.12k](#)
- » maskinräkna [6.1.12o](#)



6.1.12a

Dagrakna:

- tryck på "dag/total räkna" för att välja
- tryck på ◀ eller ▶ för att bläddra igenom räknavläsningens undermeny



6.1.12b

Informationsskärmar till dagräkna per dryck och totalt av alla drycker:

- tryck på ◀ eller ▶ om du vill bläddra igenom de tillgängliga dryckerna
- tryck på ☒ för att gå till föregående skärm

► *En visuell skillnad görs mellan drycker per kopp eller kanna.*



6.1.12c

Återställ alla dagräknare:

- tryck på "återställ alla dagräknare" för att välja
- tryck på  eller  för att bläddra igenom räknarens undermeny



6.1.12d

Starta återställ:

- tryck på återställ dagräknare för att bekräfta återställningen av alla dagräknare



6.1.12e

Bekräftelseskärm:

- tryck på  för att bekräfta och fortsätta med återställningen av alla dagräknare
- tryck på  för att avbryta och gå till föregående skärm

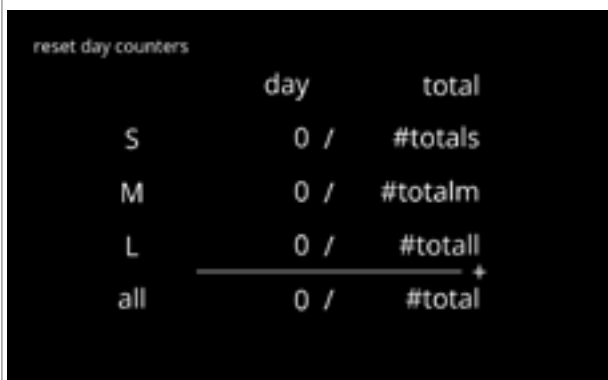

6.1.12f

Informationsskärm:

- skärm [6.1.12c](#) i visas efter några sekunder

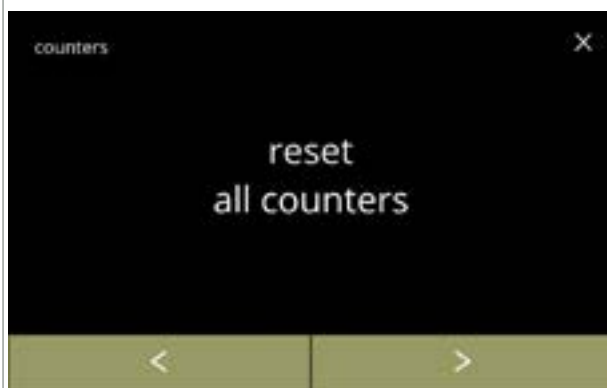

Total räknare:

- tryck på "total räknare" för att välja
- tryck på ◀ eller ▶ för att bläddra igenom räknarens undermeny

6.1.12g



Starta återställ:

- tryck på återställ alla räknare för att bekräfta återställningen av alla räknare

6.1.12h

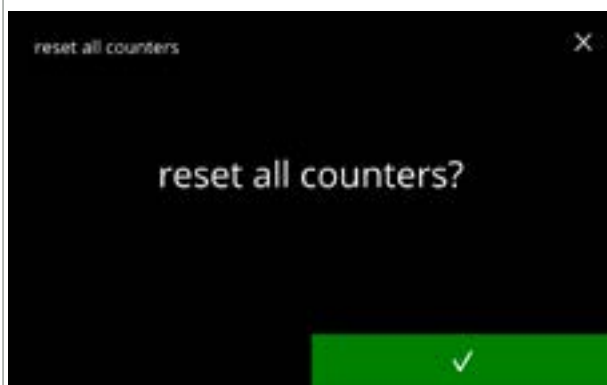

Bekräftelseskärm:

- tryck på ✓ för att bekräfta fortsätta med återställningen av alla dagräknare
- tryck på ✗ för att avbryta och gå till föregående skärm

6.1.12i



Informationsskärm

- skärm [6.1.12g](#) i visas efter några sekunder

6.1.12j



6.1.12k

Exportera räknare:

- placera ett USB-minne
- ▶ *Om det inte finns något USB-minne i maskinen blir detta alternativ grått.*
- tryck på "exportera räknare" för att bekräfta
- tryck på **◀** eller **▶** för att bläddra igenom räknarens undermeny

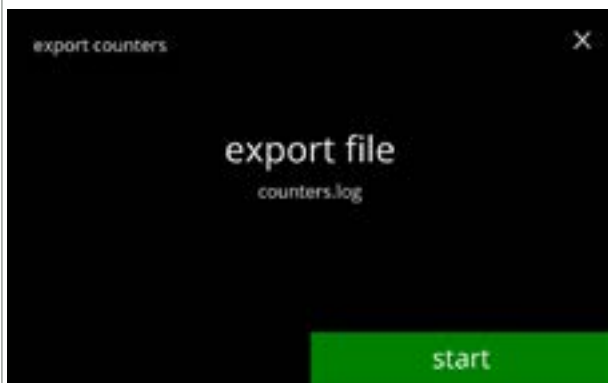

6.1.12l

Starta exportera räknare:

- tryck på **start** för att starta exporten



6.1.12m

Progresskärn

- vänta till processen är avslutad
- tryck på **avbryt** för att avbryta

Informationsskärmar:

- skärm [6.1.12k](#) i visas efter några sekunder

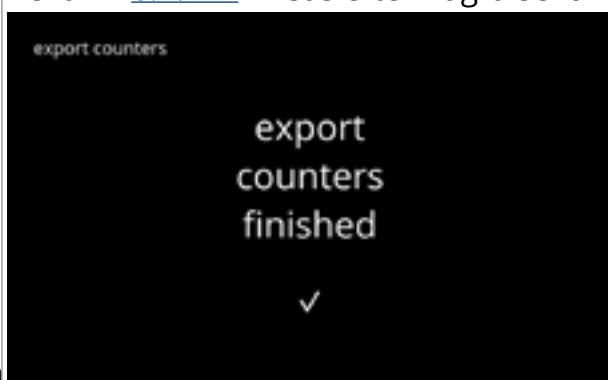

6.1.12n



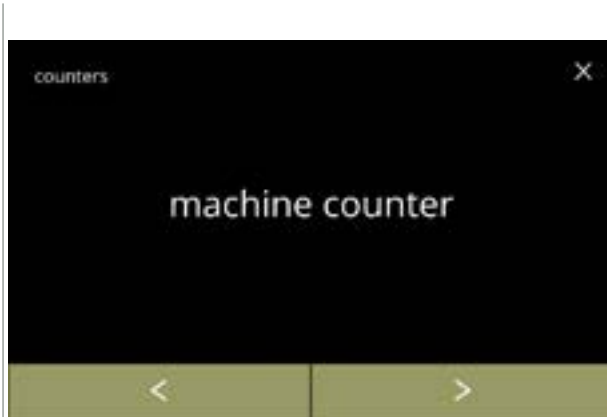

Total maskinräknare:

- tryck på "maskinräknare" för att välja
- tryck på ◀ eller ▶ för att bläddra igenom räknarens undermeny

6.1.12o



Informationsskärm:

- skärm [6.1.12o](#) i visas efter några sekunder

6.1.12p

### 6.1.13 Underhållshistorik



Denna meny visar underhållshistoriken.

Följande visas med datum och tid:

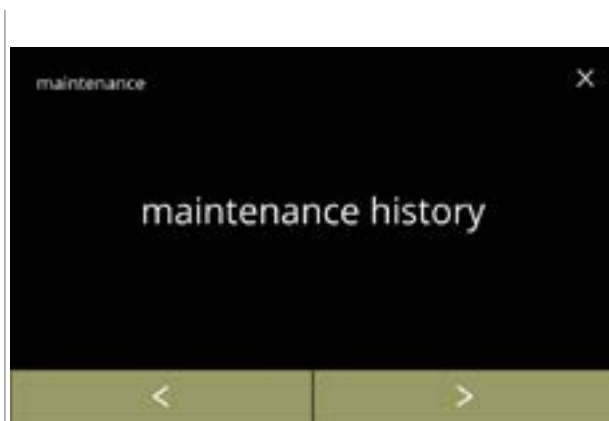
- skölj blandningssystemet
- avkalka
- vattenfilter (där den specifika åtgärden installera, ersätt eller ta bort listas ovanför tid och datum)







Underhållshistorik:

- tryck på "Underhållshistorik" för att bekräfta
- tryck på  eller  för att bläddra igenom underhållsmenyn

6.1.13







Informationsskärm (skölja):

- tryck på  eller  för att hämta sköljhistoriken
- tryck på  eller  för att bläddra igenom underhållshistoriken

6.1.13a





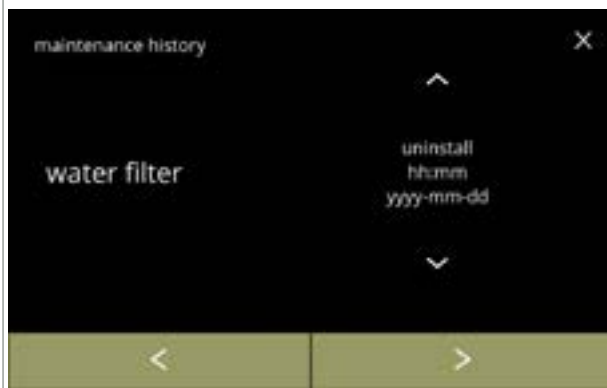

Informationsskärm (avkalka):

- tryck på  eller  för att hämta avkalkningshistoriken
- tryck på  eller  för att bläddra igenom underhållshistoriken

6.1.13b



Informationsskärm (vattenfilter):

- tryck på  eller  för att hämta filterhistoriken
- tryck på  eller  för att bläddra igenom underhållshistoriken

6.1.13c

## 6.2 Dryckesmenyn

Dryckesmenyn innehåller alla funktioner som krävs för att justera dina drycker efter dina önsknin­gar.

Välj något av följande alternativ:

- tryck på **◀** eller **▶** för att välja nästa alternativ i "programmeringsmenyn"
- tryck på "textområde" för att välja nästa nivå i den meny
- tryck på **⌂** för att gå tillbaka till [kapitel 6. Programmeringsmeny på s.17](#)

► *Dryckerna, recepten och inställningarna som används är endast exempel.*

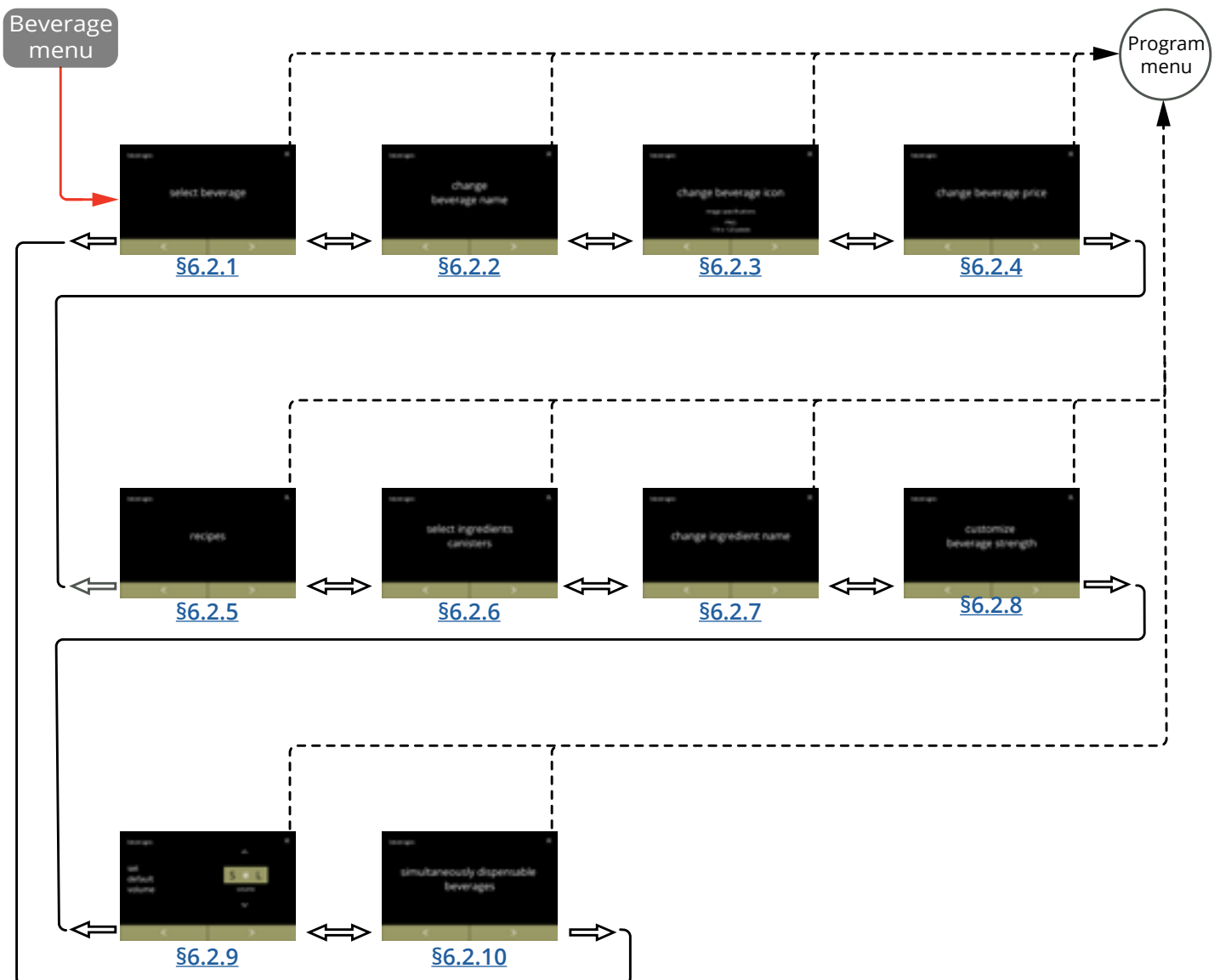



### 6.2.1 Lägg till dryck till skärmen

I denna meny kan de tillgängliga dryckerna (recepten) väljas och kopplas till ett drycksläge. Det är möjligt att ersätta en dryck, dryckerna kan dras inte till en annan plats.

De öppna platserna där en annan dryck kan placeras är markerade med 3 punkter.

► De tillgängliga dryckerna varierar beroende på de ingredienser som valts i behållarna.

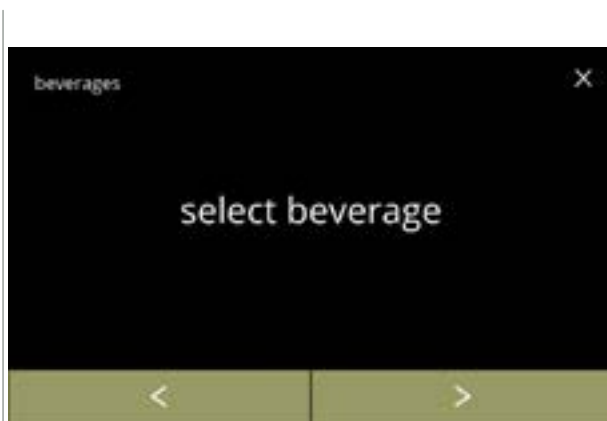

6.2.1

Placera en dryck på skärmen för val av drycker:

- tryck på "välj dryck" för att bekräfta
- tryck på ◀ eller ▶ för att bläddra igenom dryckmenyn

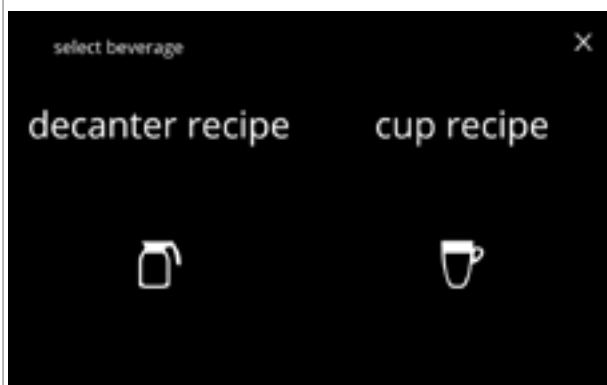

6.2.1a

Välj den första underindelningen:

- tryck på "karaffdryck" eller "koppdryck" och gå till nästa skärm



6.2.1b

Tillgängliga drycker på skärmen för med val av drycker:

- tryck på en dryck för att byta ut eller en ledig plats (markerad med 3 punkter) för att lägga till en dryck
- tryck på avsluta för att acceptera den aktuella konfigurationen och gå till föregående skärm

► Dryckerna som är tillgängliga beror på ingredienserna i behållarna och var behållarna är placerade.

Byt ut eller radera en dryck på skärmen

► Radering är aktiv så länge namnen på dryckerna är samma.

- tryck på **radera** för att avlägsna drycken (tre prickar ersätter nu drycken) eller
- tryck på  eller  för att välja en annan dryck
- tryck på **spara** för att byta ut drycken

► Se [§6.2.10 på s.91](#) vilken dryck som kan expedieras samtidigt.

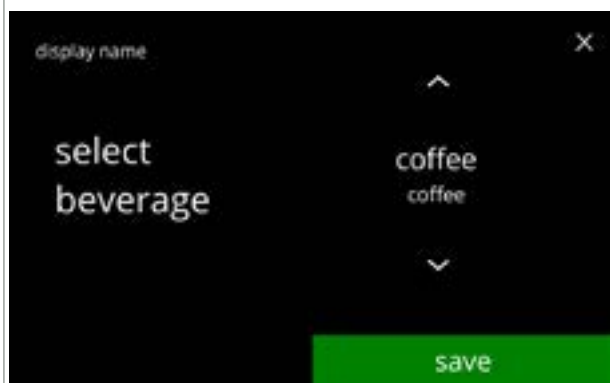

6.2.1c

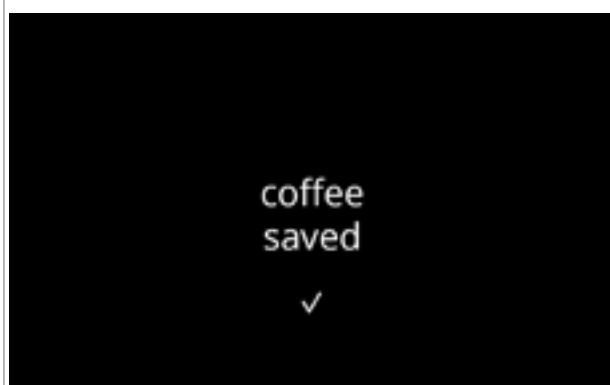

6.2.1d

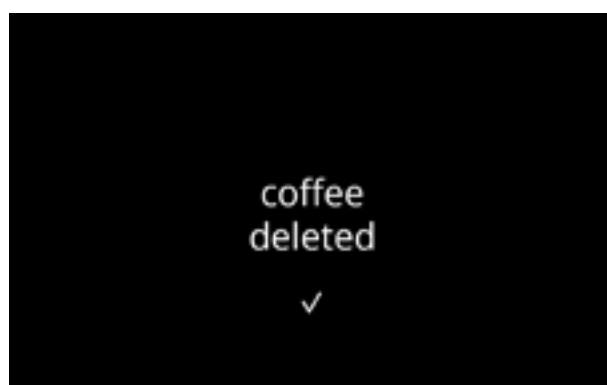

## 6.2.2 Ändra namn på drycken

I denna meny kan namnet på drycken ändras till ett eget definierat dryckesnamn.



6.2.2

Ändra namn på drycken:

- tryck på "ändra namn på drycken" för att bekräfta
- tryck på ◀ eller ▶ för att bläddra igenom dryckmenyn

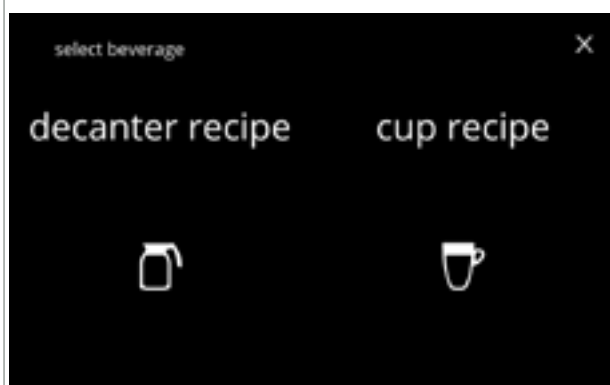

6.2.2a

Välj den första underindelningen:

- tryck på "karaffdryck" eller "koppdryck" och gå till nästa skärm



6.2.2b

Tillgängliga drycker på skärmen för med val av drycker:

- tryck på en dryck för att ändra namnet
  - tryck på **avsluta** för att acceptera den aktuella konfigurationen och gå till föregående skärm
- Om knapparna ◀ ▶ är synliga kommer flera skärmar med drycker att vara tillgängliga.



6.2.2c

- Ange det nya anpassade dryckesnamnet:
- tryck på eller för att bläddra igenom alfabetet
  - tryck på tecknet mellan för att skapa det nya dryckesnamnet
    - » tryck på **ABC** för stora bokstäver
    - » tryck på **à..ç..ê** för specialtecken
    - » tryck på **123#\*** för siffror
    - » tryck på för mellanslag
    - » tryck på för att ta bort en tidigare inmatning
  - tryck på för att bekräfta det nya dryckesnamnet

Informationsskärmar:

- skärm [6.2.2](#) i visas efter några sekunder

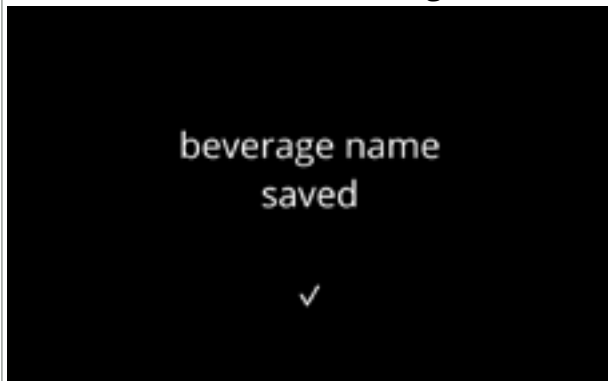

6.2.2d



### 6.2.3 Ändra dryckesikonen

I denna meny kan dryckesikonen ändras till en specialdryckesikon associerad med den valda drycken.

- ▶ De vanliga dryckesikonerna är alltid tillgängliga.
- ▶ Vi rekommenderar att du använder en transparent bakgrund.

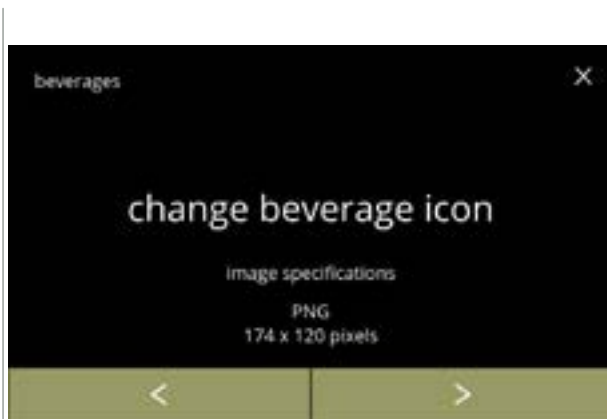

6.2.3

Ändra dryckesikon:

- tryck på "ändra dryckesikon" för att bekräfta
- tryck på ◀ eller ▶ för att bläddra igenom dryckmenyn

- ▶ Endast filer som uppfyller specifikationerna kan laddas utan problem.

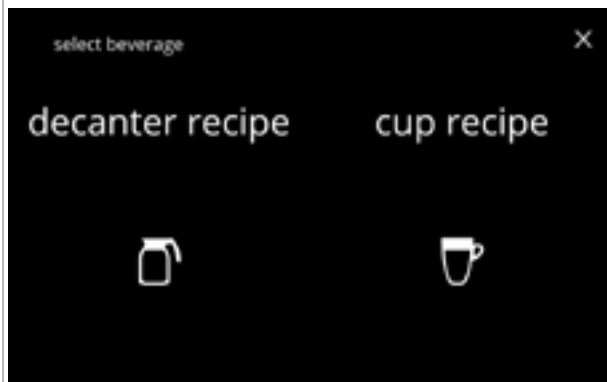

6.2.3a

Välj den första underindelningen:

- tryck på "karaffdryck" eller "koppdryck" och gå till nästa skärm



6.2.3b

Tillgängliga drycker på skärmen för med val av drycker:

- tryck på en dryck för att ändra ikonen
- tryck på avsluta för att acceptera den aktuella konfigurationen och gå till föregående skärm

- ▶ Om knapparna ◀ ▶ är synliga kommer flera skärmar med drycker att vara tillgängliga.

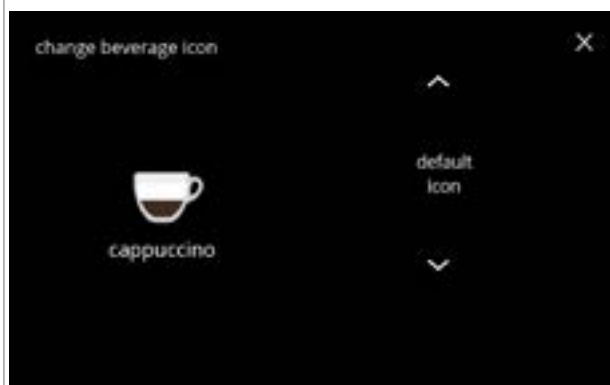

6.2.3c

Dryckesikon (tillbaka till standard/ändra):

- anslut ett USB-minne för att välja en ny dryckesikon
  - ▶ *Välj kundspecifika dryckesikoner eller ladda ned Bolero dryckesikonsetet från vår webbplats på ett USB-minne.*
- tryck på  eller  för att bläddra igenom alternativen
- tryck på **spara** för att bekräfta

Informationsskärmar:

- skärm [6.2.3](#) i visas efter några sekunder

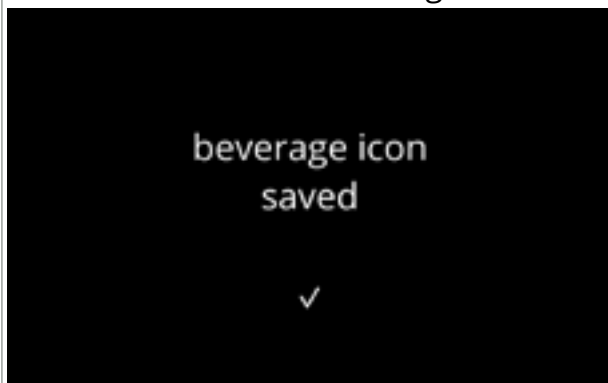

6.2.3d

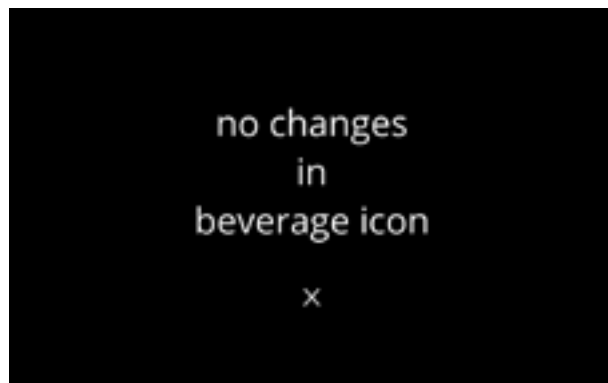

## 6.2.4 Ändra pris på drycken

I denna meny kan priset per dryck sättas eller ändras.

Priser kan vara ett token eller en valuta.

Priset kan sättas per kopptyp (kopp, mugg, kanna).

- ▶ Mynt som kan användas specificeras i [§6.3.11 på s.110](#).
- ▶ Valutasymbolen och valutaseparatorn bestäms av det externa betalsystemet

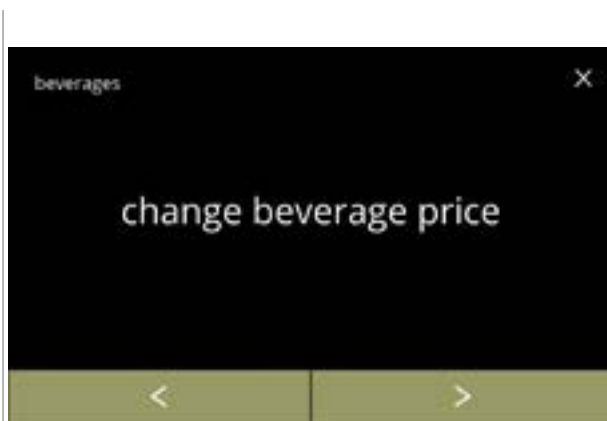

6.2.4

Ändra pris på drycken:

- tryck på "ändra pris på drycken" för att bekräfta
- tryck på ◀ eller ▶ för att bläddra igenom "Dryckmenyn"

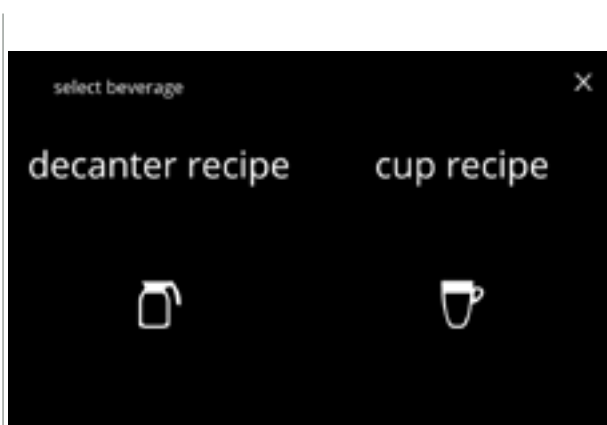

6.2.4a

Välj underindelningen:

- tryck på "karaffdryck" eller "koppdryck" och gå till nästa skärm



6.2.4b

Välj en dryck:

- tryck på en dryck om du vill ändra
- tryck på ◀ eller ▶ för att gå till nästa skärm med drycker (i förekommande fall)
- tryck på avsluta för att acceptera de aktuella priserna på dryckerna och gå till föregående skärm

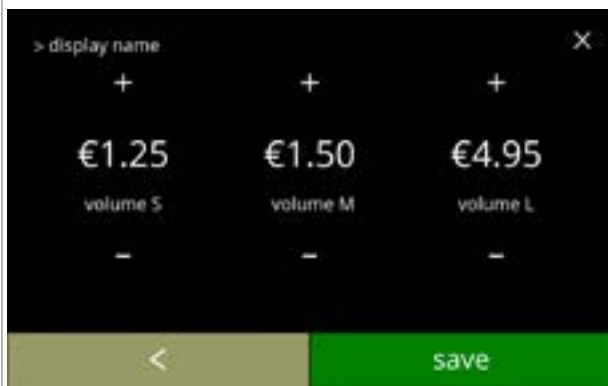

Välj ett volympris på dryck:

- tryck på **+** eller **-** för att byta pris på dryckesvolymen
- tryck på **spara** för att gå till föregående skärm

6.2.4c

Informations-skärmar:

- skärm [6.2.4a](#) i visas efter några sekunder

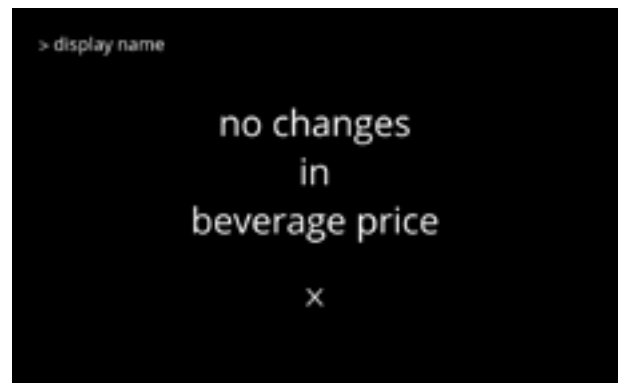

6.2.4d

Skärm med exempel på priser



6.2.4e

Skärm med exempel på tokens



- En token är endast tillgänglig om betalningsenheten är korrekt programmerad.

6.2.4f



## 6.2.5 Recept

På denna meny kan recepten på dryckerna ändras.

receptredigerare grundläggande	receptredigerare expert
<ul style="list-style-type: none"> <li>• volym</li> <li>• styrka</li> <li>• mixerhastighet</li> </ul>	<ul style="list-style-type: none"> <li>• volym</li> <li>• styrka</li> <li>• förhållande påverkad av styrka</li> <li>• förhållande vatten/ingredienser</li> <li>• mixerhastighet</li> </ul>

- ▶ Använd endast ingredienser som är lämpliga för kaffeautomater och använd den rekommenderade doseringen som anges på förpackningen.
- ▶ Med **receptredigeraren** kan ett standardrecept ändras (nya recept kan inte läggas till här)
- ▶ Ett ändrat standardrecept kan återställas till standardvärdena via recepttestet, se [6.2.5av på s.82](#).
- ▶ Med **receptbyggaren** kan ett recept skapas från grunden med alternativet "skapa nytt recept". Ett standardrecept kan även kopieras och sedan ändras under ett annat namn med alternativet "receptredigerare expert", vilket lämnar standardreceptet orört. Notera ändringarna, då nyskapade recept inte kan återställas separat.
- ▶ Med funktionen **radera recept**, kan endast recept som skapats med receptbyggaren tas bort från maskinen.
- ▶ Maskinen kan inte ge feedback (fel) när mixermotorn inte körs eller när behållarmotorn är inställd på en mycket låg hastighet.

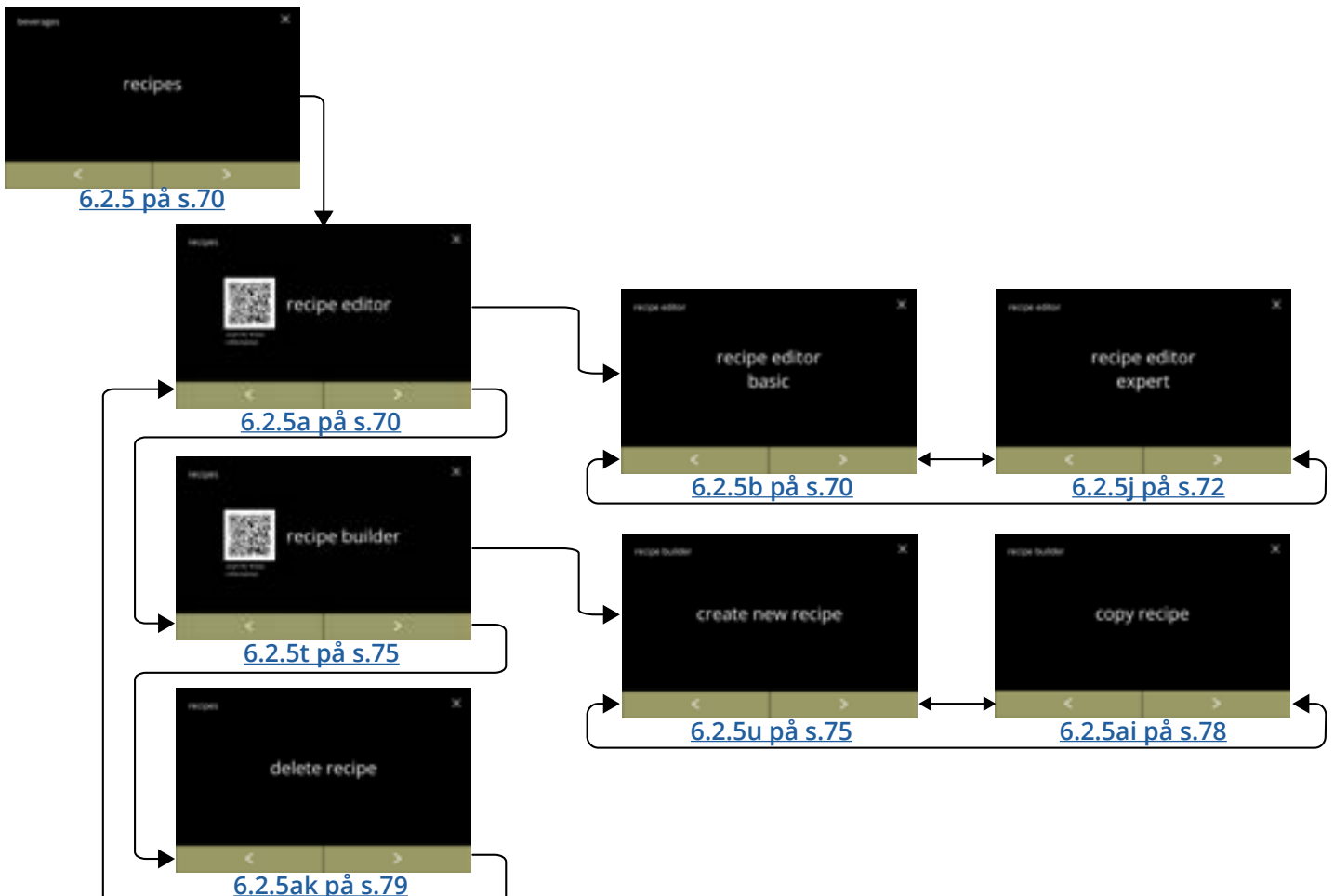



6.2.5

Ändra recept på dryck:

- tryck på "recept" för att bekräfta
- tryck på ◀ eller ▶ för att bläddra igenom drycksmenyn



6.2.5a

Recept-karusell:

- tryck på "receptredigerare" för att bekräfta
  - tryck på ◀ eller ▶ för att bläddra igenom undermenyn för recept:
    - » receptbyggare [6.2.5t på s.7573](#)
    - » radera recept [6.2.5ak på s.7977](#)
- QR-koden på skärmen hänvisar till denna manual



6.2.5b

Receptredigerare-karusell:

- tryck på "receptredigerare grundläggande" för att bekräfta
- tryck på ◀ eller ▶ för att gå till "receptredigerare expert" ([6.2.5j på s.7270](#))



6.2.5c

Välj underindelningen:

- tryck på "karaffrecept" eller "kopprecept" och gå till nästa skärm



### Receptval:

- tryck på eller för att välja en dryck
- tryck på för att bekräfta

6.2.5d



### Volym:

- tryck på eller för att ändra volym för olika koppstorlekar
- tryck på för att bekräfta och gå till nästa skärm

► *De flesta volymer kan ställas in på mellan 0-30 ml till 2000 ml (beroende på recept)*

6.2.5e



### Styrka:

- *Använd till att gå mellan förhållande och gram/120 ml*
- tryck på eller för att ändra förhållandet ingrediens/vatten
- tryck på för att bekräfta
- *Antalet ingredienser kan variera per dryck.*

6.2.5f

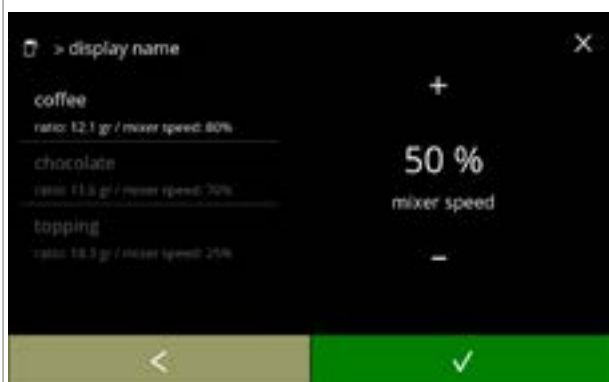

### Blandarhastighet:

- tryck på eller för att ändra blandarhastigheten
- tryck på för att bekräfta
  - » gå till föregående skärm för nästa ingrediens
  - » gå till nästa skärm när alla ingredienser har definierats

6.2.5g



6.2.5h

Bekräftelseskärm:

- *Till vänster, sammanfattning av de nya ingrediensinställningarna.*
- tryck på  för att bekräfta och ändra nästa ingrediens (i förekommande fall) och gå till skärm [6.2.5f](#)
- tryck på **spara** för att bekräfta den senaste ingrediensen och gå till nästa skärm



6.2.5i

Informationsskärm:

- skärm [6.2.5aq](#) visas efter några sekunder för att testa receptet



6.2.5j

Receptredigerare-karusell:

- tryck på "receptredigerare expert" för att bekräfta
- tryck på  eller  för att gå till "receptredigerare grundläggande" ([6.2.5b på s.70](#))

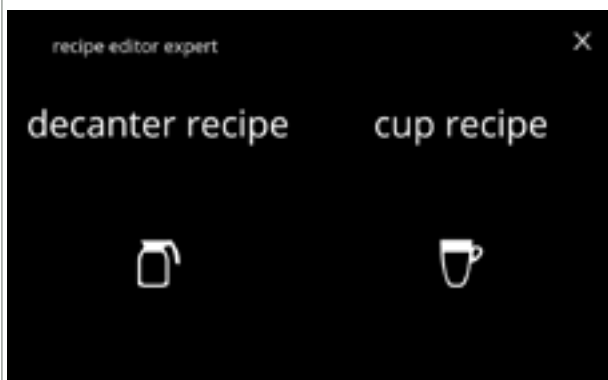

6.2.5k

Välj underindelningen:

- tryck på "karaffrecept" eller "kopprecept" och gå till nästa skärm

6.2.5l



Receptval:

- tryck på  eller  för att välja en dryck
- tryck på  för att bekräfta

6.2.5m



Volym:

- tryck på  eller  för att ändra volym för olika koppstorlekar
- tryck på  för att bekräfta och gå till nästa skärm
- ▶ *De flesta volymer kan ställas in på mellan 0-30 ml till 2000 ml (beroende på recept)*

6.2.5n



Styrka:

- ▶ *Använd  till att gå mellan förhållande och gram/120 ml*
- tryck på  eller  för att ändra förhållandet ingrediens/vatten
- tryck på  för att bekräfta
- ▶ *Antalet ingredienser kan variera per dryck.*

6.2.5o



Ingredienser påverkande av styrkeknapparna:

- tryck på kryssrutan
- ▶ *Detta avgör om en ingrediens har justerats eller ej när styrkeinställningen på skärmen för val av dryck ändras, se [4.1a på s.7](#)*
- tryck på  för att bekräfta
- ▶ *För ingredienser som redan har en hög dosering, är det bättre att inte använda detta alternativ; stora mängder pulver kan orsaka blockering i blandningskammaren.*

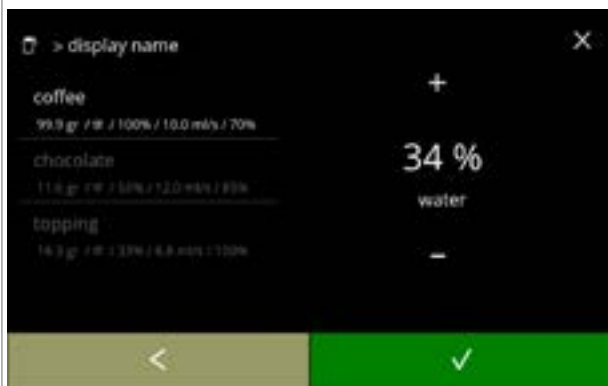

6.2.5p

Förhållande vatten/ingredienser:

- tryck på **+** eller **-** för att ändra procenten för den valda ingrediensen
- ▶ *Alla ingredienser måste fördelas helt.*
- tryck på **✓** för att bekräfta

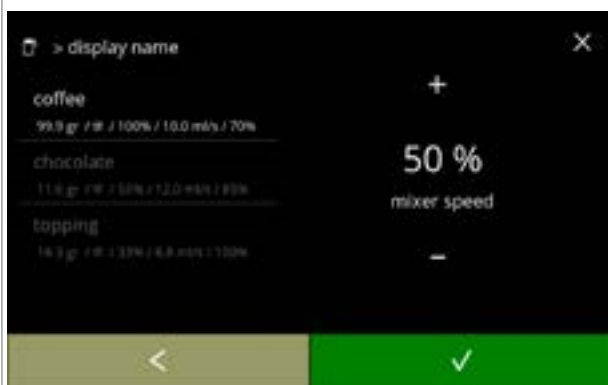

6.2.5q

Blandarhastighet:

- tryck på **+** eller **-** för att ändra blandarhastighet för den valda ingrediensen
- tryck på **✓** för att bekräfta
  - » gå till föregående skärm för nästa ingrediens
  - » gå till nästa skärm när alla ingredienser har definierats



6.2.5r

Bekräftelseskärm:

- ▶ *Till vänster, sammanfattning av de nya ingrediensinställningarna.*
- tryck på **✓** för att bekräfta och ändra nästa ingrediens (i förekommande fall) och gå till skärm [6.2.5n](#)
- tryck på **spara** för att bekräfta att den senaste ingrediensen i receptet är inställd och gå till nästa skärm

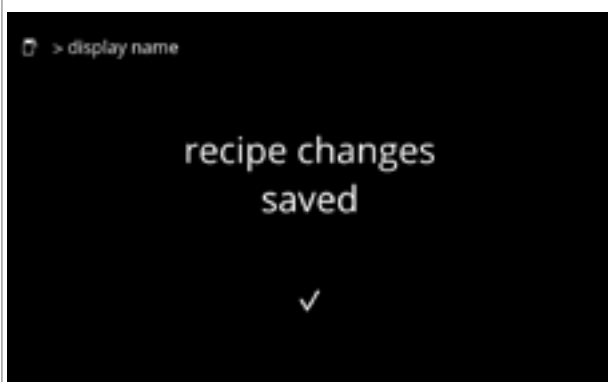

6.2.5s

Informationsskärm:

- skärm [6.2.5aq](#) visas efter några sekunder för att testa receptet



6.2.5t

Recept-karusell:

- tryck på "receptbyggare" för att bekräfta
  - tryck på ◀ eller ▶ för att bläddra igenom undermenyn för recept:
    - » radera recept [6.2.5ak på s.79](#)
    - » receptredigerare [6.2.5a på s.70](#)
- QR-koden på skärmen hänvisar till denna manual (online).



6.2.5u

Receptbyggare-karusell:

- tryck på "skapa nytt recept" för att bekräfta
- tryck på ◀ eller ▶ för att gå till "kopiera recept" ([6.2.5ai på s.78](#))



6.2.5v

Receptnamn:

- Ett receptnamn måste vara unikt, dryckesnamnet kan ändras senare.
- tryck på ▶ eller "ange receptnamn" för att bekräfta



6.2.5w

Välj underindelningen:

- tryck på "karaffrecept" eller "kopprecept" och gå till nästa skärm



6.2.5x

Ange det nya unika receptnamnet:

- tryck på eller för att bläddra igenom alfabetet
- tryck på tecknet mellan för att skapa det nya dryckesnamnet
  - » tryck på **ABC** för stora bokstäver
  - » tryck på **à..ç..ê** för specialtecken
  - » tryck på **123#\*** för siffror
  - » tryck på för mellanslag
  - » tryck på för att ta bort en tidigare inmatning
- tryck på för att bekräfta det nya receptnamnet



6.2.5y

Välj en dryckesikon (valfritt):

- tryck på eller för att bläddra igenom standarddryckesikonerna
- tryck på ikonen för att välja
- tryck på för att bekräfta
  - ▶ *Bekräfta är endast aktivt om någonting har ändrats.*
  - ▶ *Kundspecifika dryckesbilder kan väljas vid ett senare tillfälle ([§6.2.3 på s.65](#))*



6.2.5z

Välj en ingrediens:

- tryck på eller för att bläddra igenom ingredienserna
- tryck på ingrediensnamnet för att välja
- tryck på för att bekräfta
  - ▶ *Inga nya ingredienser kan läggas till*
  - ▶ *Om en ingrediens inte finns, kan en "premix" användas och döpas om.*



6.2.5aa

Välj en annan ingrediens:

- tryck på för att gå till föregående skärm
- tryck på för att öppna nästa skärm
  - ▶ *Inga andra ingredienser kan väljas i ett kopierat recept, så kan inte väljas.*



## Volym:

- tryck på **+** eller **-** för att ändra volym för olika koppstorlekar
- tryck på **✓** för att bekräfta och gå till nästa skärm

► *De flesta volymer kan ställas in på mellan 0-30 ml till 2000 ml (beroende på recept)*



6.2.5ab

## Styrka:

► *Använd **↑↓** till att gå mellan förhållande och gram/120 ml*

- tryck på **+** eller **-** för att ändra förhållandet ingrediens/vatten
- tryck på **✓** för att bekräfta

► *Antalet ingredienser kan variera per dryck.*



6.2.5ac

## Ingredienser påverkande av styrkeknapparna:

- tryck på kryssrutan

► *Detta avgör om en ingrediens har justerats eller ej när styrkeinställningen på skärmen för val av dryck ändras, se [4.1a på s.7](#)*

- tryck på **✓** för att bekräfta

► *För ingredienser som redan har en hög dosering, är det bättre att inte använda detta alternativ; stora mängder pulver kan orsaka blockering i blandningskammaren.*

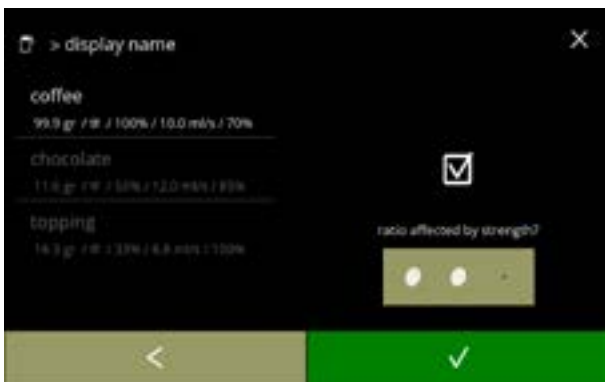

6.2.5ad

## Förhållande mellan ingredienserna:

- tryck på **+** eller **-** för att ändra procenten för den valda ingrediensen

► *Alla ingredienser måste fördelas helt.*

- tryck på **✓** för att bekräfta



6.2.5ae

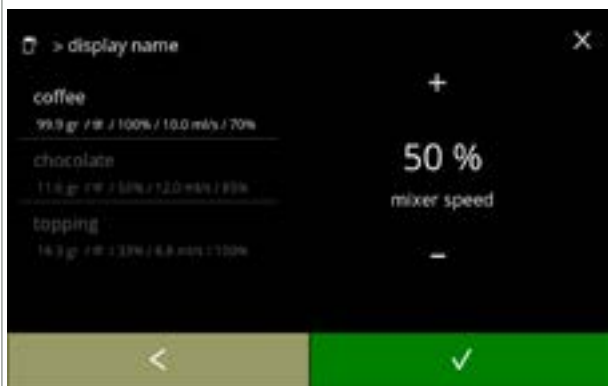

6.2.5af

Blandarhastighet:

- tryck på **+** eller **-** för att ändra blandarhastighet för den valda ingrediensen
- tryck på **✓** för att bekräfta
  - » gå till föregående skärm för nästa ingrediens
  - » gå till nästa skärm när alla ingredienser har definierats



6.2.5ag

Bekräftelseskärm:

- *Till vänster, sammanfattning av de nya ingrediensinställningarna.*
- tryck på **✓** för att bekräfta och ändra nästa ingrediens (i förekommande fall) och gå till skärm [6.2.5ac](#)
- tryck på **spara** för att bekräfta att den senaste ingrediensen i receptet är inställd och gå till nästa skärm



6.2.5ah

Informationsskärm:

- skärm ([6.2.5aq](#)) visas efter några sekunder för att testa receptet



6.2.5ai



Receptbyggare-karusell:

- *Ett nytt recept skapas utifrån ett redan befintligt recept. När receptet har kopierats, måste det få ett unikt namn och ytterligare redigering görs i "receptredigeraren".*
- tryck på "kopiera recept" för att bekräfta
- tryck på **◀** eller **▶** för att gå till "skapa nytt recept" ([6.2.5u på s.75](#))



6.2.5aj



Kopiera recept:

- tryck på  eller  för att välja ett recept
- tryck på  för att bekräfta och gå till [6.2.5u på s.75](#)



6.2.5ak

Recept-karusell:

- tryck på "radera recept" för att bekräfta
- tryck på  eller  för att bläddra igenom undermenyn för recept:
  - » receptredigerare [6.2.5a på s.70](#)
  - » receptbyggare [6.2.5t på s.75](#)
- *Endast nyskapade recept kan tas bort, standardrecept återställs till sina standardinställningar.*

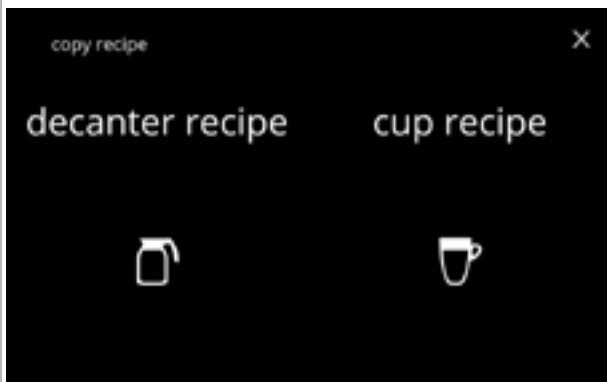

6.2.5al

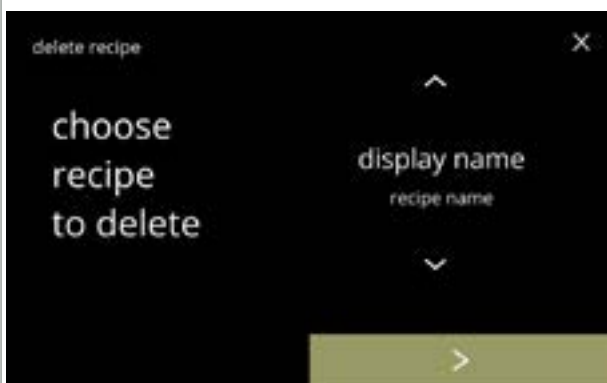

Välj underindelningen:

- tryck på "karaffrecept" eller "kopprecept" och gå till nästa skärm



6.2.5am

Radera recept:

- tryck på  eller  för att välja ett recept
- tryck på  för att bekräfta
  - » för ett nytt recept, gå till nästa skärm
  - » för ett standardrecept, gå till skärm [6.2.5ao](#)

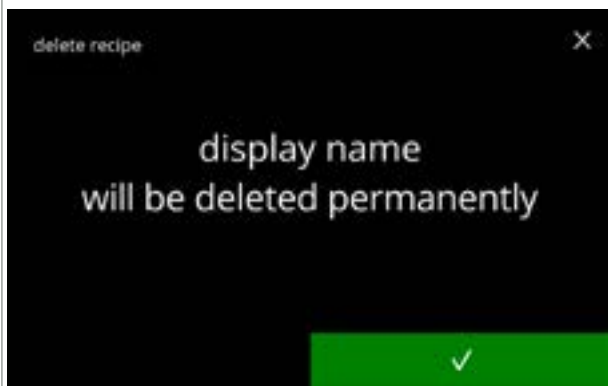

6.2.5an

Bekräftelseskärm:

- tryck på  för att bekräfta och gå till skärm [6.2.5ap](#)

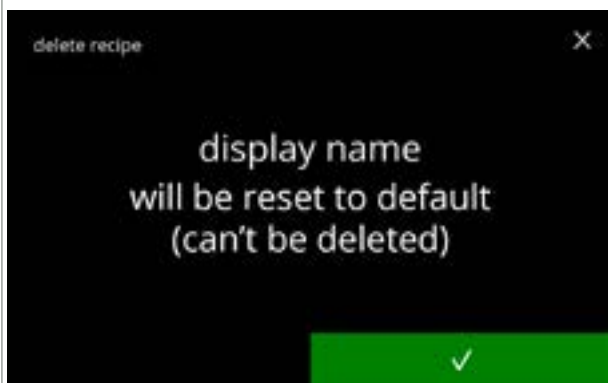

6.2.5ao

Bekräftelseskärm:

- tryck på  för att bekräfta och gå till nästa skärm

► *Drycken kommer även att tas bort från skärmen för val av dryck.*

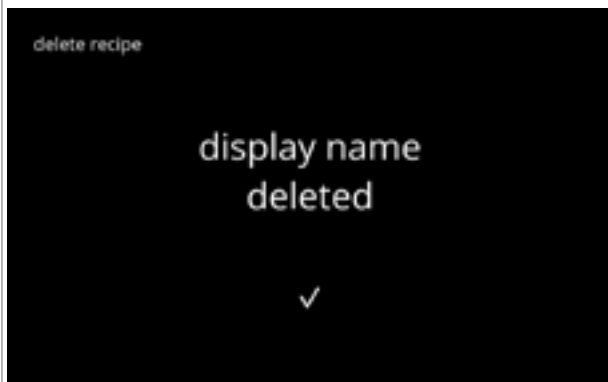

6.2.5ap

Informationsskärm:

- skärm [6.2.5am](#) i visas efter några sekunder



6.2.5aq

Testa recept:

- tryck på , beroende på utgångspunkt, visas en av följande skärmar:
  - » receptredigerare grundläggande [6.2.5b på s.70](#)
  - » receptredigerare expert [6.2.5j på s.72](#)
  - » skapa nytt recept [6.2.5j på s.72](#)
  - » kopiera recept [6.2.5j på s.72](#)
- tryck på  för att gå till nästa skärm

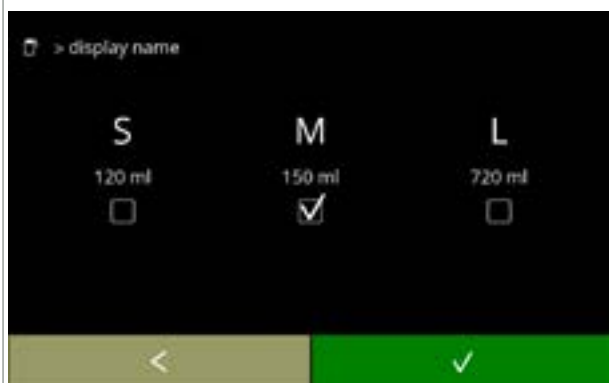

Testa volym:

- tryck på en av volymerna
- tryck på **✓** för att bekräfta
- tryck på **◀** för att gå till föregående skärm

6.2.5ar



Informations-skärm:

- placera en tom behållare under dryckesutsläppet
- tryck på **start** för att börja doseringen

6.2.5as



Så här förbereder man en dryck:

- vänta

6.2.5at



Testa:

- kontrollera volymen och styrkan/smaken
- recept **inte ok**, tryck på **nej**, beroende på utgångspunkt, visas en av följande skärmar:
  - » standardrecept, gå till nästa skärm
  - » nytt/kopierat recept, gå till skärm [6.2.5m på s.73](#)
- recept **ok**, tryck på **ja**, skärm [6.2.5ax](#) visas

6.2.5au

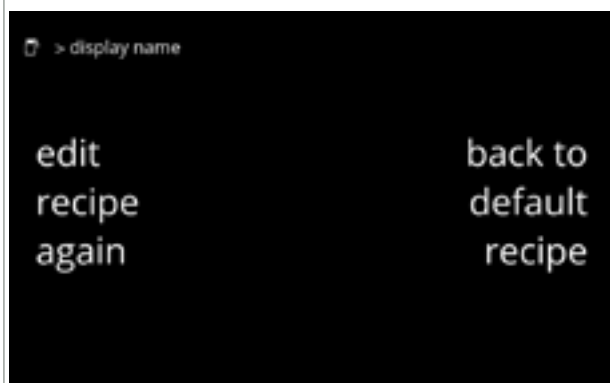

6.2.5av

Recept inte till belåtenhet:

- tryck på **back to default recipe** för att ångra alla ändringar och gå till nästa skärm
- tryck på **redigera recept igen**, beroende på utgångspunkt, visas en av följande skärmar:
  - » receptredigerare grundläggande [6.2.5e på s.71](#)
  - » receptredigerare expert [6.2.5m på s.73](#)

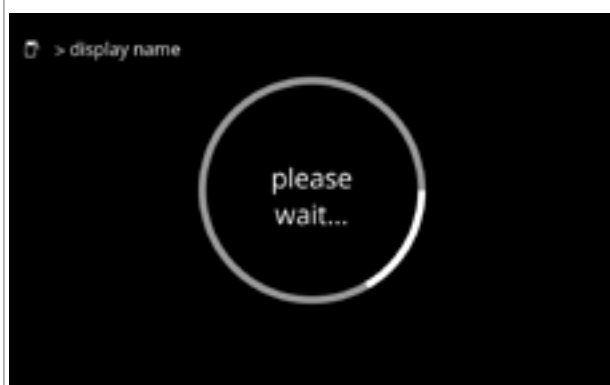

6.2.5aw

Tillbaka till standardrecept:

- vänta, beroende på utgångspunkt, visas en av följande skärmar efter några sekunder:
  - » receptredigerare grundläggande [6.2.5b på s.70](#)
  - » receptredigerare expert [6.2.5j på s.72](#)



6.2.5ax

Testa en annan volym:

- tryck på **ja** gå till [6.2.5ar](#)
- tryck på **nej**, beroende på utgångspunkt, visas en av följande skärmar:
  - » receptredigerare grundläggande [6.2.5b på s.70](#)
  - » receptredigerare expert [6.2.5j på s.72](#)
  - » skapa nytt recept [6.2.5u på s.75](#)
  - » kopiera recept [6.2.5ai på s.78](#)

## 6.2.6 Välj ingrediensbehållare

Standardingredienser som är *instant* kommer att vara tillgängliga i maskinen:

- |                 |           |          |                       |
|-----------------|-----------|----------|-----------------------|
| • vanligt kaffe | • topping | • socker | • anpassad ingrediens |
| • espresso      | • kakao   | • soppa  | • Premix 1-6          |

- ▶ Använd endast ingredienser som är lämpliga för kaffeautomater.
- ▶ Namnet på ingredienserna kan ändras i [§6.2.7 på s.86](#).
- ▶ Om en ingrediens ändras eller tas bort, kommer drycker som innehåller denna ingrediens att tas bort från skärmen.
- ▶ För okända ingredienser finns premix 1 till 6. Döp om premixer i [§6.2.7 på s.86](#).



6.2.6

Välj en ingrediens per behållare:

- tryck på "välj ingrediensbehållare" för att bekräfta
- tryck på  eller  för att bläddra igenom dryckmenyn

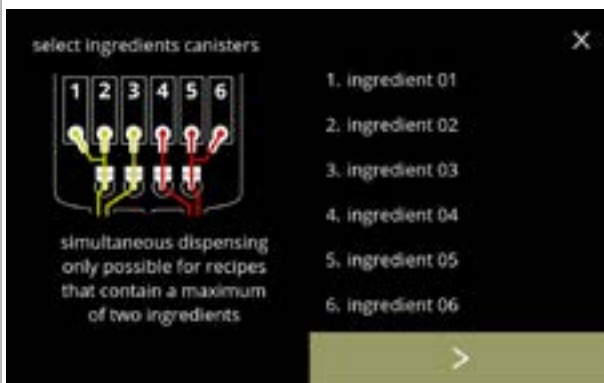

6.2.6a

Välj en ingrediens:

- tryck på  för att välja nästa behållare ([6.2.6e](#))
- ▶ Skärmen beror på maskinens konfiguration, se [§8.3 på s.139](#).
- tryck på en ingrediens för att välja och gå till nästa skärm
- ▶ Bekräfta  är endast aktivt om någonting har ändrats.



6.2.6b

Tilldela en ingrediens till en behållare:

- tryck på  eller  om du vill bläddra igenom de tillgängliga ingredienserna
  - » välj en befintlig ingrediens och tryck på  för att gå till [6.2.6e](#)
  - » välj "anpassad ingrediens" (för att skriva ett unikt ingrediensnamn), tryck på  och gå till nästa skärm
- ▶ "Ingen ingrediens" är också möjlig
- ▶ Antalet steg att fullfölja beror på antalet behållare.

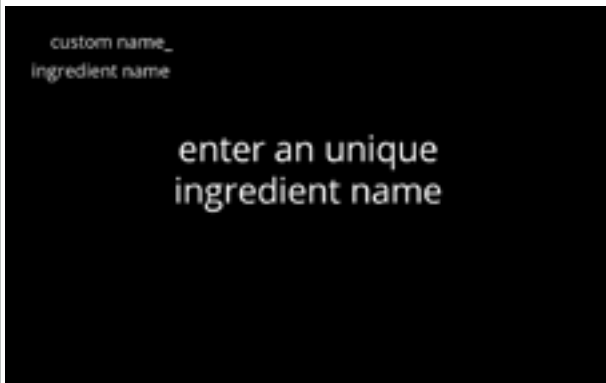

6.2.6c

Informationsskärm:

- skärm [6.2.6d](#) i visas efter några sekunder



6.2.6d

Ange det nya anpassade ingrediensnamnet:

- tryck på eller för att bläddra igenom alfabetet
- tryck på tecknet mellan för att skapa det nya ingrediensnamnet
  - » tryck på **ABC** för stora bokstäver
  - » tryck på **à..ç..ê** för specialtecken
  - » tryck på **123#\*** för siffror
  - » tryck på för mellanslag
  - » tryck på för att ta bort en tidigare inmatning
- tryck på för att bekräfta det nya ingrediensnamnet



6.2.6e

Nästa behållare:

- Skärmen beror på maskinens konfiguration, se [§8.3 på s.139](#).
- tryck på eller om du vill bläddra igenom de tillgängliga ingredienserna
- tryck på en ingrediens för att välja och gå till nästa skärm tryck på och gå till nästa skärm
- *Bekräfta är endast aktivt om någonting har ändrats.*

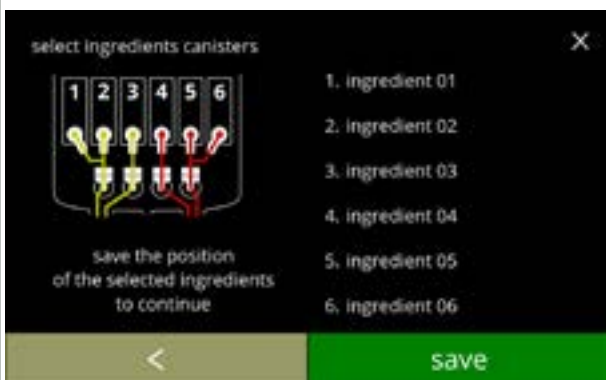

6.2.6f

Styrskärm:

- *Denna skärm visas när eller trycks på efter den senaste behållaren.*
- tryck på för att välja föregående skärm
- tryck på **spara** för att bekräfta





6.2.6g

Informationsskärm:

- skärm [6.2.6](#) i visas efter några sekunder

► Endast om en ny ingrediens skiljer sig från den ursprungliga, gå till [§6.2.1 på s.61](#). Drycks som tillretts med föregående ingrediens ställs in på inaktiv och deras namn har bytts ut mot de 3 prickarna. Det är därför som du måste kombinera nya drycker med knapparna. När åtgärden är klar kommer maskinen att fungera igen med nya ingredienser.

## 6.2.7 Ändra ingrediensnamn

I denna meny kan namnet på ingrediensen ändras till ett eget definierat ingrediensnamn.

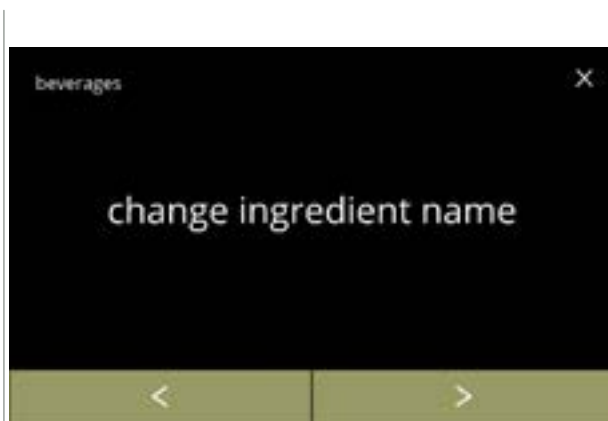

6.2.7

Ändra ingrediensnamn:

- tryck på "ändra ingrediensens namn" för att bekräfta
- tryck på ◀ eller ▶ för att bläddra igenom dryckmenyn



6.2.7a

Tillgängliga ingrediensbehållare:

- tryck på ◀ eller ▶ om du vill bläddra igenom tillgängliga ingrediensbehållare
- tryck på en ingrediens för att välja och gå till nästa skärm



6.2.7b

Ange det nya anpassade ingrediensnamnet:

- tryck på ◀ eller ▶ för att bläddra igenom alfabetet
- tryck på tecknet mellan ◀ ▶ för att skapa det nya ingrediensnamnet
  - » tryck på ABC för stora bokstäver
  - » tryck på à..ç..ê för specialtecken
  - » tryck på 123#\* för siffror
  - » tryck på [ ] för mellanslag
  - » tryck på [x] för att ta bort en tidigare inmatning
- tryck på ✓ för att bekräfta det nya ingrediensnamnet

Informationskärmar:

- skärm [6.2.7a](#) i visas efter några sekunder

6.2.7c

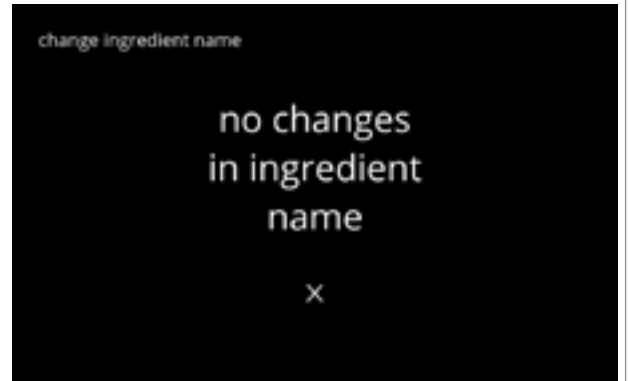
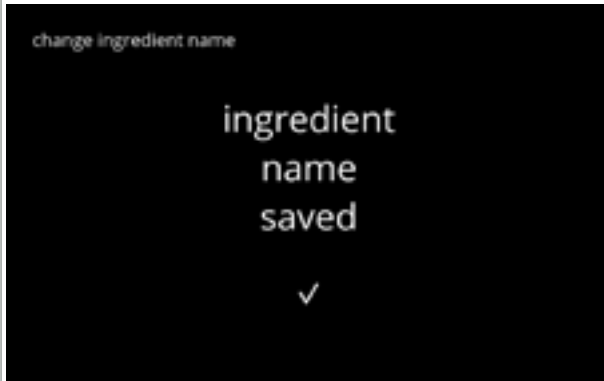

## 6.2.8 Anpassa dryckesstyrka

I denna meny kan standardstyrkan på skärmen för val av dryck ställas in. Styrkans stegstorlek (%) kan också justeras (0–20 %).

Denna standardinställning gäller alla drycker på skärmen för val av dryck.

stegstorlek (6.2.8a)			standardstyrkeinställning (6.2.8c)
1 %	minst		90 %
10 %	standard		100 %
20 %	högst		110 %

► Att ställa in stegstorleken på 0 % stänger av styrkekontrollen och knappen försvinner från skärmen för val av dryck.

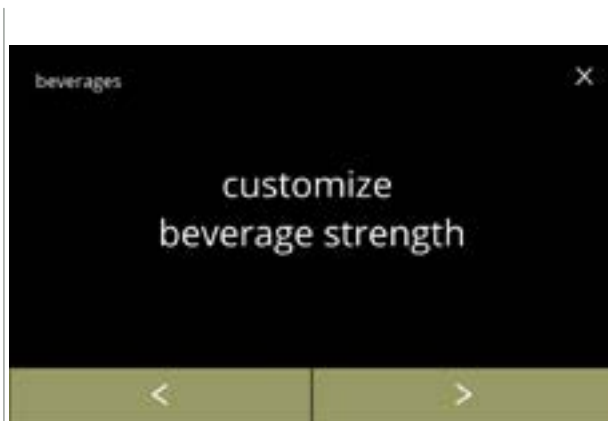

6.2.8

Ställ in styrkeökning för dryck (%):

- tryck på "anpassa dryckesstyrka" för att bekräfta
- tryck på ◀ eller ▶ för att bläddra igenom drycksmenyn



6.2.8a

Ställ in dryckesstyrkans stegstorlek (%):

- tryck på + eller - för att ställa in styrkeknappens stegstorlek (%) och gå till nästa skärm
  - tryck på ◀ eller ▶ för att gå till skärm [6.2.8c](#) för att ställa in standardstyrkan
- Att ställa in stegstorleken på 0 % stänger av styrkekontrollen och knappen försvinner från skärmen för val av dryck.



6.2.8b





Bekräfta ändringar:

- tryck på **spara** för att bekräfta
- Spara är endast aktivt om någonting har ändrats.



6.2.8c

Ändra standardstyrkan:

- tryck på  eller  för att ställa standardstyrkan
- tryck på  eller  för att bläddra igenom menyn för dryckesstyrka

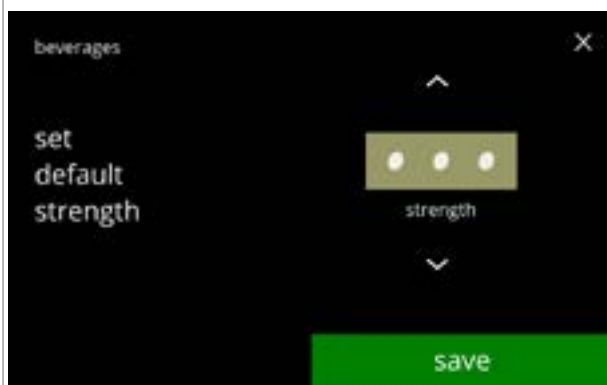

6.2.8d

Bekräfta ändringar:

- tryck på **spara** för att bekräfta
- ▶ *Spara är endast aktivt om någonting har ändrats.*



Ingen valbar styrkeknapp:

- ▶ *Att ställa in stegstorleken på 0 % (skärm [6.2.8a](#)) stänger av styrkekontrollen och knappen försvinner från skärmen för val av dryck.*





## 6.2.9 Ställ in standardvolym

I denna meny kan standardvolymen för skärmen för val av dryck ställas in. Denna standardinställning gäller alla drycker på skärmen för val av dryck. Mängden ml per dryck kan justeras i receptmenyn [§6.2.5 på s.69](#).



6.2.9

Ändra standardvolymen:

- tryck på  eller  för att ställa in standardvolymen
- tryck på  eller  för att bläddra igenom drycksmenyn



6.2.9a

Bekräfta ändringar:

- tryck på  för att bekräfta
- ▶ *Spara är endast aktivt om någonting har ändrats.*

### 6.2.10 Drycker som kan expedieras samtidigt

Denna *informationsmeny* kan användas för att kontrollera vilka drycker som kan expedieras samtidigt.

Dryckerna som kan expedieras på båda sidorna samtidigt beror på ingredienserna som är kopplade till blandningssystemen som är anslutet till respektive sida av drycköppningarna. Vattenväljaren, som förser de olika blandningssystemen med vatten, har även en viss påverkan på dryckerna som kan expedieras samtidigt.

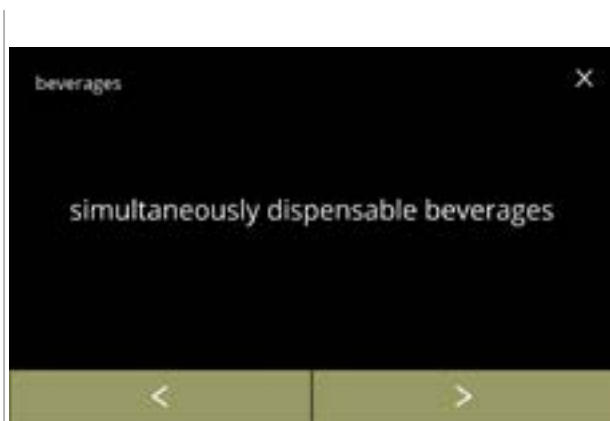

Kontrollera drycker som kan expedieras samtidigt

- tryck på "drycker som kan expedieras samtidigt" för att bekräfta
- tryck på ◀ eller ▶ för att bläddra igenom dryckmenyn

6.2.10



Informationsskärm:

- tryck på ◀ eller ▶ för att välja en dryck
- tryck på ✓ för att bekräfta

► På skärmens högra sida visas en lista över alla drycker som kan expedieras samtidigt som den valda drycken på vänster sida.

6.2.10a

### 6.3 Maskinmeny

Du kan programmera maskininställningarna i denna meny.

Välj något av följande alternativ:

- tryck på **◀** eller **▶** för att välja nästa alternativ i "maskinmenyn"
- tryck på "textområde" för att välja nästa nivå i den meny
- tryck på **⊠** för att gå tillbaka till [kapitel 6. Programmeringsmeny på s.17](#)

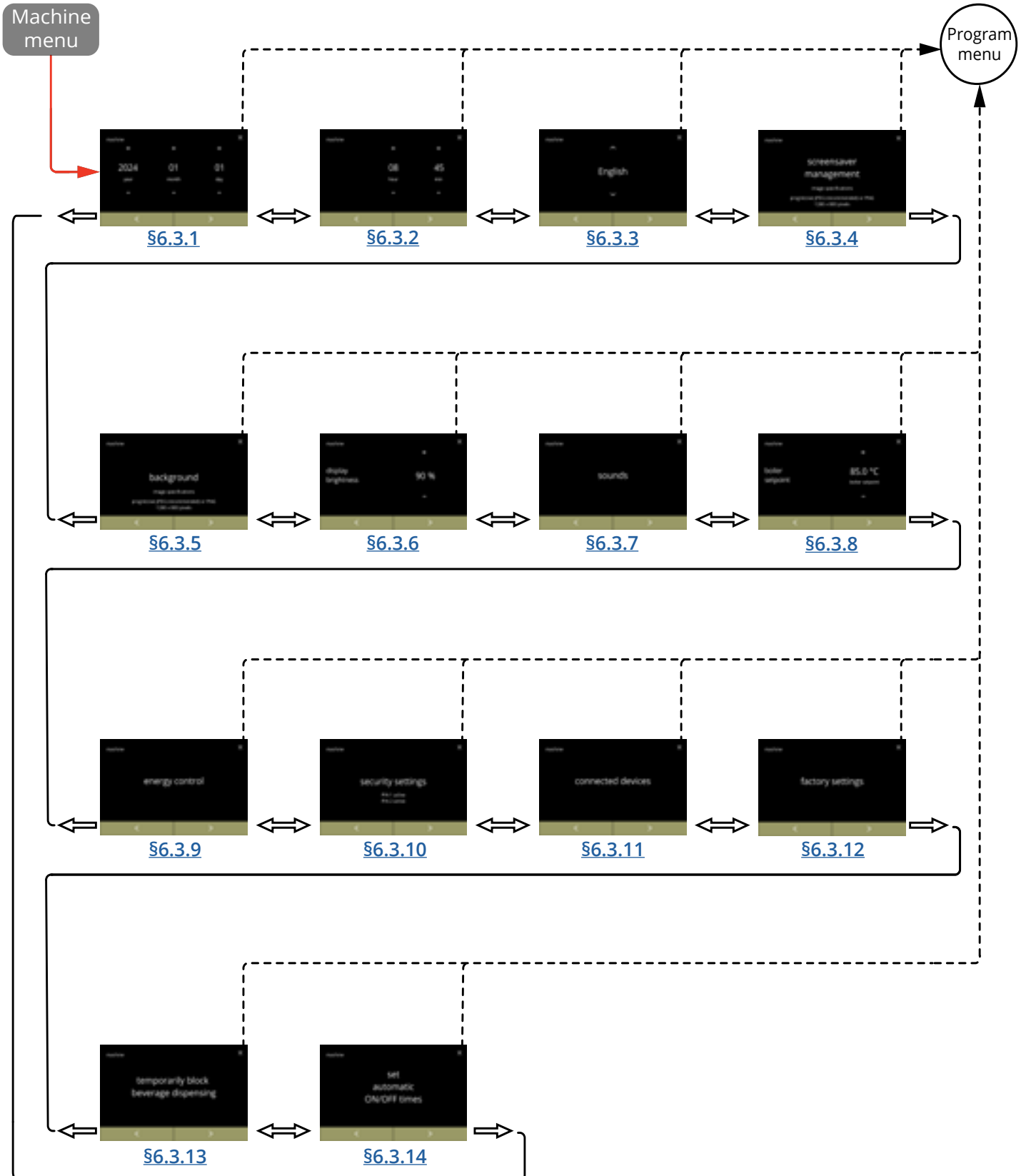



### 6.3.1 Datum

Justera år/månad/datum.

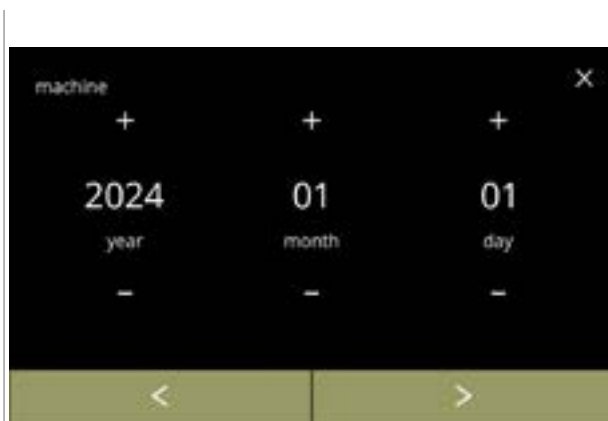

6.3.1

Ändra datum:

- tryck på **+** eller **-** för att ställa in år, månad eller dag
- tryck på **<** eller **>** för att bläddra igenom maskinmenyn

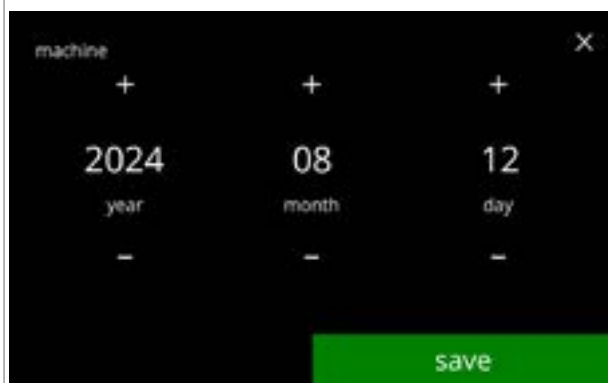

6.3.1a

Bekräfta ändringar:

- tryck på **spara** för att bekräfta
- ▶ *Spara är endast aktivt om någonting har ändrats.*

### 6.3.2 Klockan

Justera klockan.

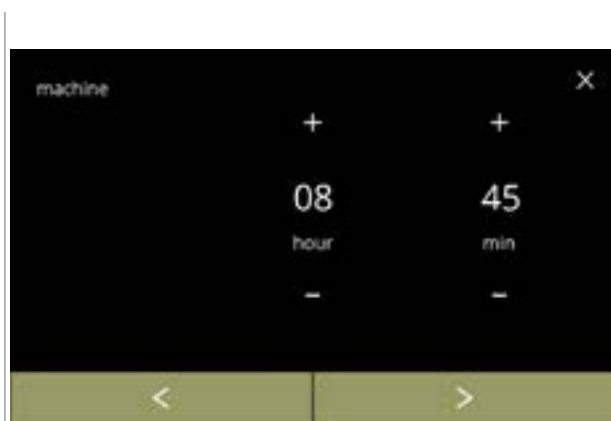

6.3.2

Ändra klockan:

- tryck på **+** eller **-** för att ställa in aktuell timma och minuter
- tryck på **<** eller **>** för att bläddra igenom maskinmenyn

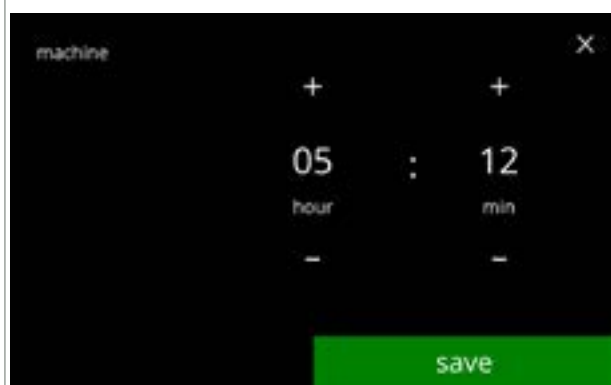

6.3.2a

Bekräfta ändringar:

- tryck på **spara** för att bekräfta
- ▶ *Spara är endast aktivt om någonting har ändrats.*

### 6.3.3 Språk

De tillgängliga språken är:



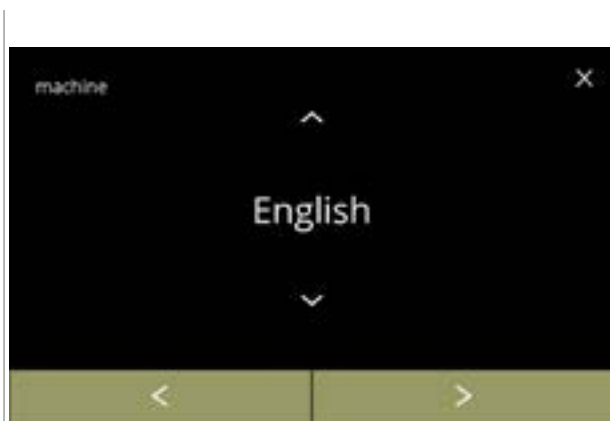

- Engelska
- Spanska
- Franska
- Italienska
- Nederländska
- Norska
- Polska
- Portugisiska
- Svenska
- Danska
- Tyska

*Standard: Engelska*



6.3.3

Ändra språket:

- tryck på  eller  om du vill bläddra igenom de tillgängliga språken
- tryck på språket för att ställa in som aktuellt språk
- tryck på  eller  för att bläddra igenom maskinmenyn

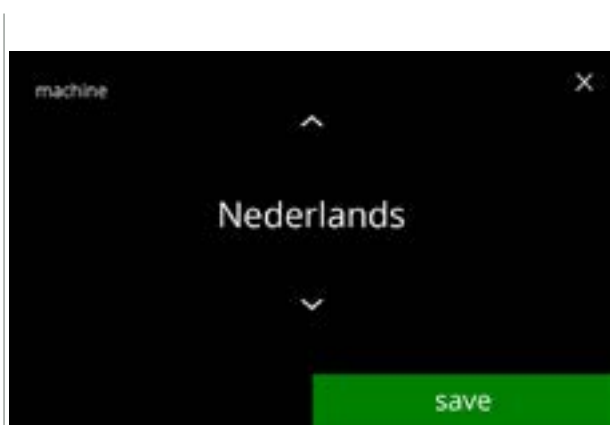

6.3.3a

Bekräfta ändring:

- tryck på  för att bekräfta
- ▶ *Spara är endast aktivt om någonting har ändrats.*

### 6.3.4 Skärmläckarhantering

I denna meny kan du ställa in när skärmläckaren blir aktiv.

inställning	skärmläckare
standard	15 min
minst	1 min
högst	90 min

Skärmläckaren kan ställas in på en egen definierad skärmläckare. Du kan alltid återgå till den förinställda skärmläckaren.

- ▶ Skärmläckarbilden krävs inte för en transparent bakgrund.
- ▶ Skärmläckaren kan även inaktiveras (se skärm [6.3.4a](#))



6.3.4

Ändra skärmläckare:

- tryck på "skärmläckarhantering" för att bekräfta
- tryck på ◀ eller ▶ för att bläddra igenom maskinmenyn



6.3.4a

Aktivera/avaktivera skärmläckaralternativet:

- tryck på kryssrutan för att ställa in skärmläckaren:
  - » välj AV och **spara**: gå till nästa skärm
  - » välj PÅ och : gå till skärm [6.3.4c](#)
- ▶ *Spara är endast aktivt om någonting har ändrats.*

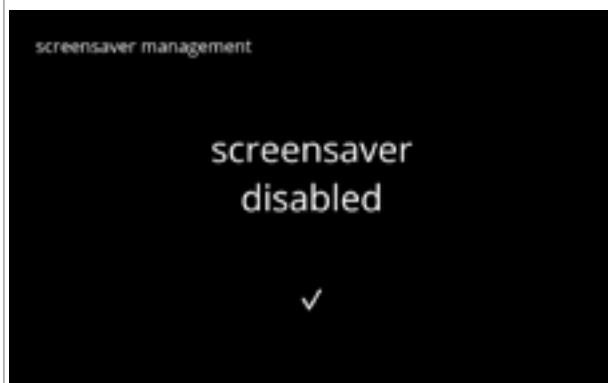

6.3.4b

Informationsskärm:

- skärm [6.3.4](#) i visas efter några sekunder

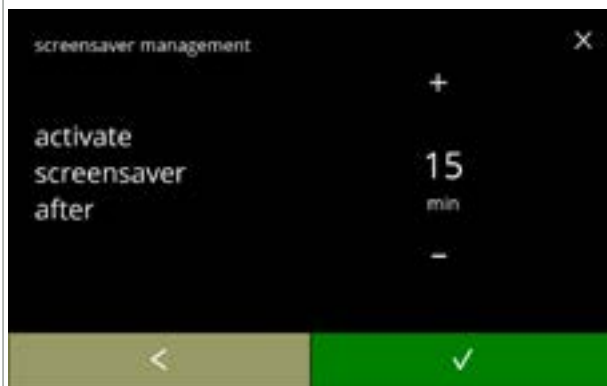

6.3.4c

- Ställ in tiden när skärmläckaren blir aktiv
- tryck på eller för att välja aktiveringstid
  - tryck på för att bekräfta

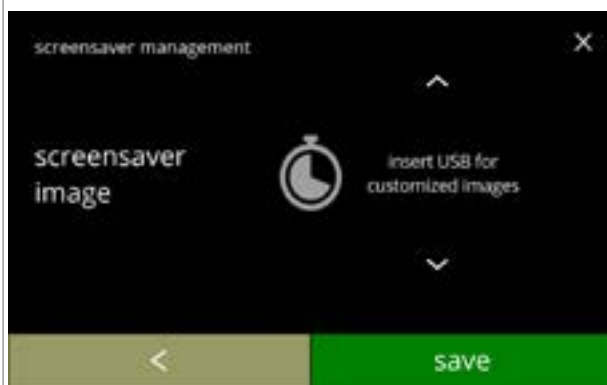

6.3.4d

Ändra skärmläckarbild:

- tryck på för att gå till nästa skärm
- placera ett USB-minne
  - ▶ Om det inte finns något USB-minne i maskinen blir detta alternativ grått.
- tryck på eller för att välja egen bild, se specifikationer nedan
- tryck på för att gå till nästa skärm
  - ▶ Bilden betyder att det kan ta en stund.

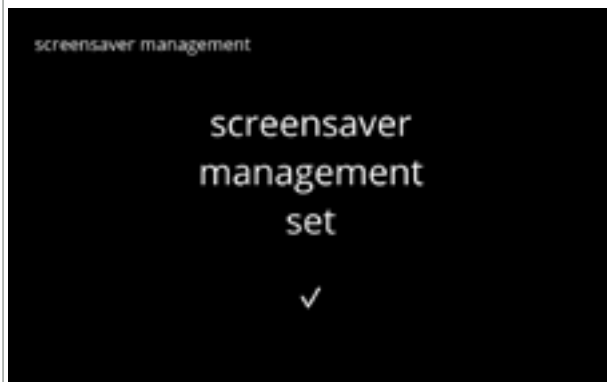

6.3.4e

Informationsskärmar:

- skärm [6.3.4](#) i visas efter några sekunder

### 6.3.5 Bakgrund

På denna meny kan bakgrunden till dryckvalsskärmen ställas in. Bakgrunden kan ställas in till en egen definierad bakgrund, se specifikationer. Standardbakgrunden finns alltid kvar i GUI, så du kan alltid gå tillbaka till standardbakgrunden.

► Vi rekommenderar att **inte** använda en ljus färg eller vit på grund av läsbarheten.



6.3.5

Ändring av bakgrunden:

- tryck på "bakgrund" för att bekräfta
- tryck på ◀ eller ▶ för att bläddra igenom maskinmenyn

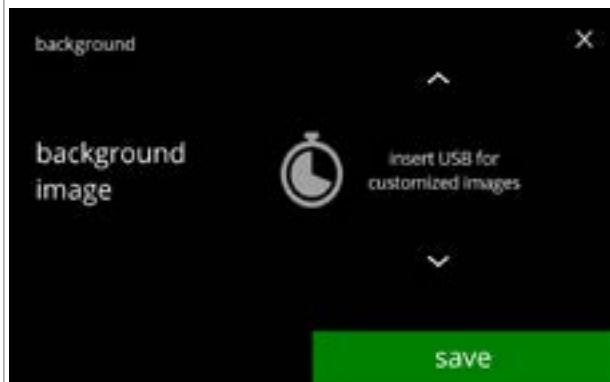

Ändra bakgrundsbild:

- tryck på ▶ för att gå till nästa skärm
- placera ett USB-minne
  - Om det inte finns något USB-minne i maskinen blir detta alternativ grått.
- tryck på ▲ eller ▼ för att välja en egen bild
- tryck på **spara** för att gå till nästa skärm
  - Spara är endast aktivt om någonting har ändrats.
  - Bilden 🕒 betyder att det kan ta en stund.

6.3.5a

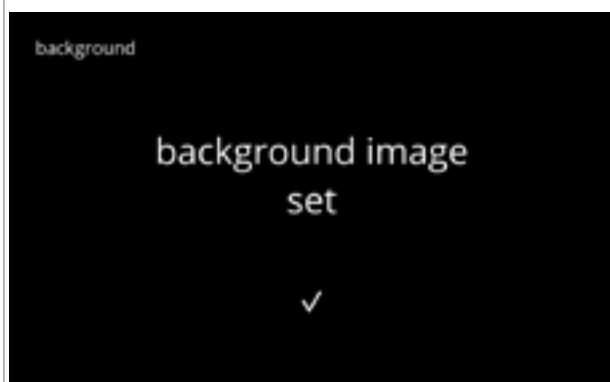

Informationsskärm:

- skärm [6.3.5](#) i visas efter några sekunder

6.3.5b

### 6.3.6 Ljusstyrka på display

Ljusstyrkan på displayen kan ökas eller sänkas i steg på 5 %.

inställning	ljusstyrka
standard	60 %
minst	20 %
högst	100 %

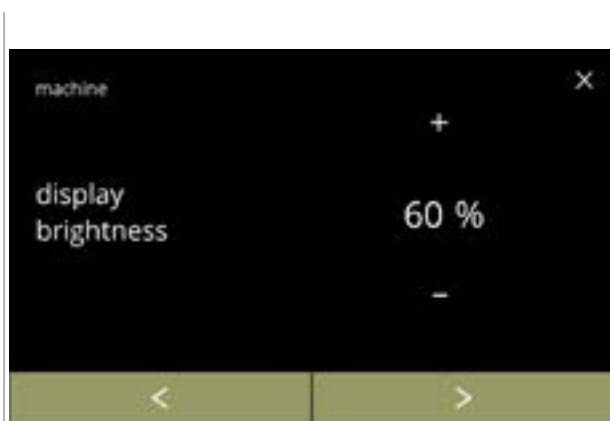

6.3.6

Ändra ljusstyrkan på displayen:

- tryck på **+** eller **-** för att välja ljusstyrka
- tryck på **◀** eller **▶** för att bläddra igenom maskinmenyn

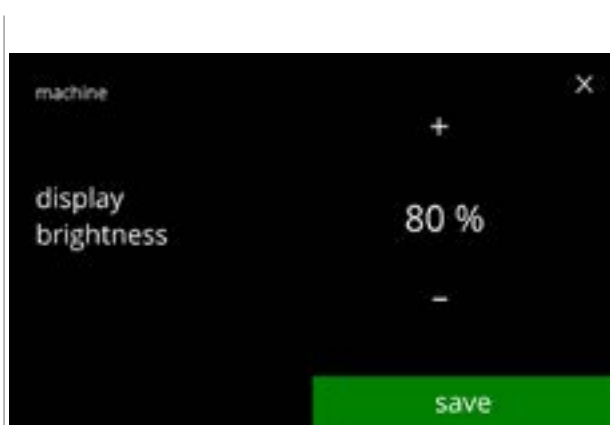

6.3.6a

Bekräfta ändring:

- tryck på **spara** för att bekräfta
- ▶ *Spara är endast aktivt om någonting har ändrats.*

### 6.3.7 Ljudnivå på feedback

Ljudnivån på feedback kan höjas eller sänkas.

inställning	ljudnivå
standard	50 %
minst	0 % (AV)
högst	100 %

En signal när doseringen är slutförd kan aktiveras (som standard inaktiverad). Den indikerar att doseringen är klar

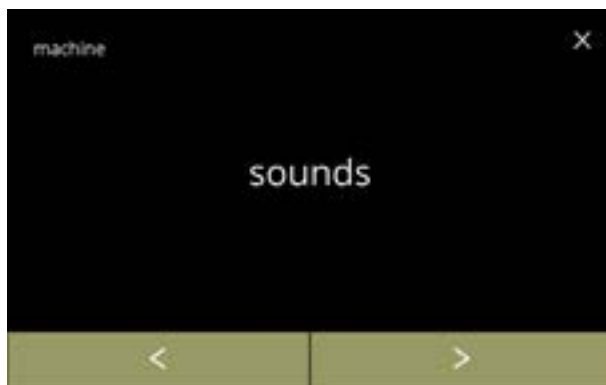

6.3.7

Ändra feedback-ljud:

- tryck på "ljud" för att bekräfta
- tryck på ◀ eller ▶ för att bläddra igenom maskinmenyn



Ljudnivå på feedback:

- tryck på + eller - för att ställa in ljudnivån
  - ▶ När ljudnivån höjs eller sänks genereras ett pip i den volymen för verifiering.
- tryck på ◀ eller ▶ för att gå till skärm [6.3.7c](#)

6.3.7a

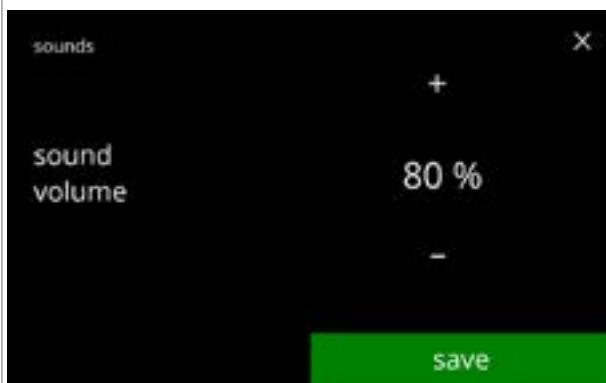

Bekräfta ändring:

- tryck på **spara** för att bekräfta och gå till skärm [6.3.7](#)
  - ▶ Spara är endast aktivt om någonting har ändrats.

6.3.7b





6.3.7c

- Aktiverar/inaktiverar dryckens slutsignal:
- tryck på kryssrutan för att ställa in signalen
  - tryck på ◀ eller ▶ för att gå till skärm [6.3.7a](#)

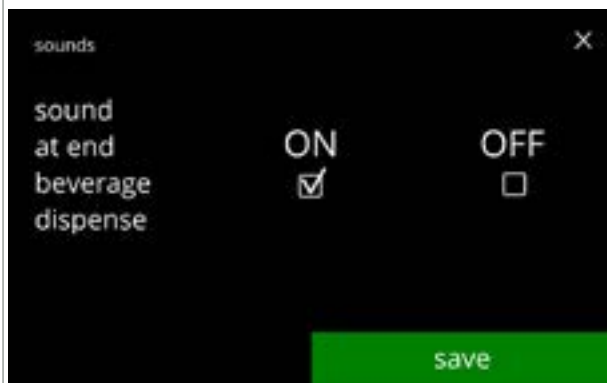

6.3.7d

- Bekräfta ändring:
- tryck på **spara** för att bekräfta och gå till skärm [6.3.7](#)
- *Spara är endast aktivt om någonting har ändrats.*

### 6.3.8 Kokartemperatur

Temperaturen ställs in med en absolut temperaturinställning i grader Celsius

inställning	temperatur
standard	85 °C
minst	80 °C
högst	90 °C



6.3.8

Ändra kokartemperatur:

- tryck på **+** eller **-** för att ställa in temperaturen
- tryck på **<** eller **>** för att bläddra igenom maskinmenyn

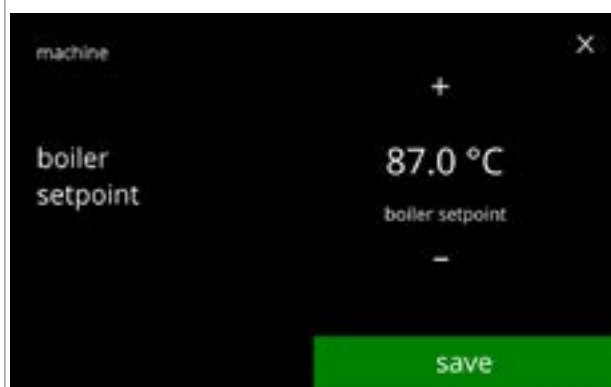

6.3.8a

Bekräfta ändring:

- tryck på **spara** för att bekräfta
- ▶ *Spara är endast aktivt om någonting har ändrats.*

### 6.3.9 Energisparläge (EKO)

Efter en inställd tid har gått går Bolero automatiskt över till viloläge. Systemet blir aktivt när skärmen vidrörs.

Tiden för energisparläge kan ställas in enligt definition i tabellen nedan.

1	2	3	4	5	6
Av	15 min	30 min	1 timme	2 timmar	4 timmar

Standard: 2 timmar

När energisparläget blir aktivt utförs följande åtgärder:

- kokaren värms upp inaktiverad
- bakgrundsbelysningen ställs in på låg procent.
- fläkt inaktiverad

► *Energikontrolläget har företräde före skärmläckerläget*

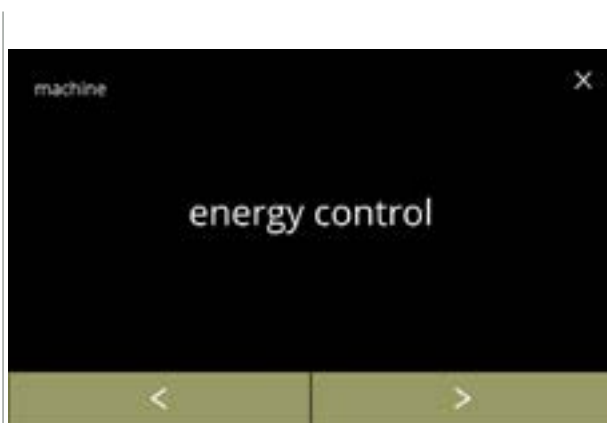

6.3.9

Ändra energisparläge:

- tryck på "eco-läge" för att bekräfta
- tryck på ◀ eller ▶ för att bläddra igenom maskinmenyn

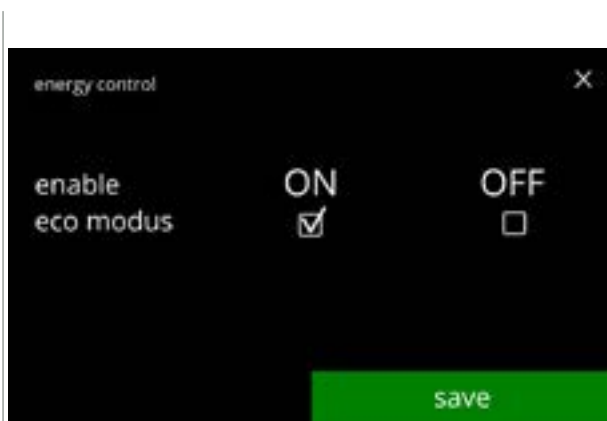

6.3.9a

Aktivera/avaktivera

energisparlägesalternativet:

- tryck på kryssrutan för att ställa in energisparläge
  - » välj AV och **spara**: gå till nästa skärm
  - » välj PÅ och **✓**: gå till skärm [6.3.9c](#)

► *Spara är endast aktivt om någonting har ändrats.*

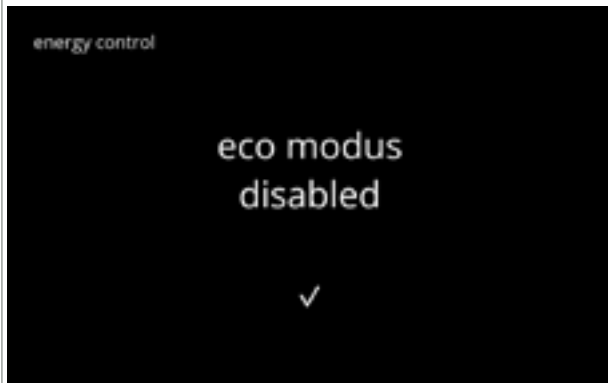

6.3.9b

Informationsskärm:

- skärm [6.3.9](#) i visas efter några sekunder



6.3.9c

Ställ in tid när ECO-läget ska bli aktivt:

- tryck på **+** eller **-** för att välja aktiveringstid
- tryck på kryssrutan för att ställa in kokartemperaturen på 70 °C i ECO-läge
- tryck på **spara** för att bekräfta
- tryck på **◀** för att gå tillbaka till skärm [6.3.9a](#)



6.3.9d

Informationsskärm:

- skärm [6.3.9](#) i visas efter några sekunder

### 6.3.10 Säkerhetsinställningar

I denna meny kan man definiera PIN-kodsinställningarna.

Det finns 2 PIN-koder:

- PIN 1 (allmänt skydd)
- PIN 2 (specifikt skydd)

[§8.4 på s.146](#) beskriver vilka PIN-koder som skyddar vilka alternativ.

Om en PIN-kod matas in för att komma åt menyn, fortsätter den att gälla tills användaren lämnar menyn igen.



6.3.10

Ändra säkerhetsinställningar:

- tryck på "säkerhetsinställningar" för att bekräfta
- tryck på ◀ eller ▶ för att bläddra igenom maskinmenyn
- ▶ Om en PIN-kod är aktiv visas det på denna skärm.

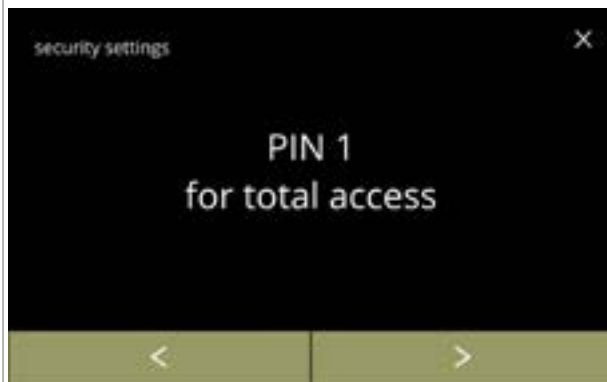

6.3.10a

Ändra säkerhetsinställningar:

- tryck på "PIN 1 för total tillgång":
  - » PIN 1 redan inställd:  
gå till skärm [6.3.10f](#)
  - » PIN 1 inte inställd ännu:  
gå till nästa skärm
- tryck på ◀ eller ▶ för att gå till skärm [6.3.10q](#) för PIN 2



6.3.10b





Ställ in PIN-kod:

- tryck på "Ställ in PIN" och gå till nästa skärm



6.3.10c

Mata in PIN-kod:





- tryck på  eller  för att bläddra igenom numren
- tryck på numret för att välja
- tryck på  för att radera ett PIN-nummer, se vänster hörna
- tryck på  när den 4-siffriga PIN-koden matas in

► När fyra nummer matas in visas nästa skärm för att verifiera PIN-koden.



6.3.10d

Verifiera PIN-kod:

- tryck på  eller  för att bläddra igenom numren
- tryck på numret för att välja
- tryck på  för att radera ett PIN-nummer, se vänster hörna
- tryck på  för att verifiera den PIN-kod som matats in och gå till nästa skärm

► Om PIN-koden **inte** matchar får du ett försök till att mata in rätt kod.



6.3.10e



Informationsskärm:

- skärm [6.3.10a](#) i visas efter några sekunder







6.3.10f

Ändra PIN 1:

- tryck på "ändra PIN 1" för att bekräfta och gå till nästa skärm
- tryck på  eller  för att gå till skärm [6.3.10m](#)

Mata in PIN-kod:

- tryck på  eller  för att bläddra igenom numren
  - tryck på numret för att välja
  - tryck på  för att radera ett PIN-nummer, se vänster hörna
  - tryck på  för att verifiera den PIN-kod som matats in och gå till nästa skärm
- Om PIN-koden **inte** matchar får du ett försök till att mata in rätt kod.

6.3.10g

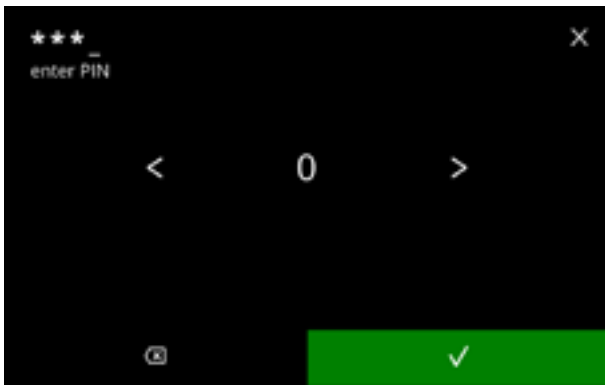



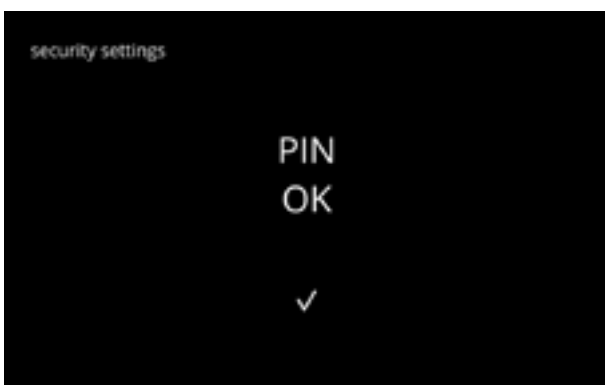

Informationssskärm:

- nästa skärm visas efter några sekunder

6.3.10h





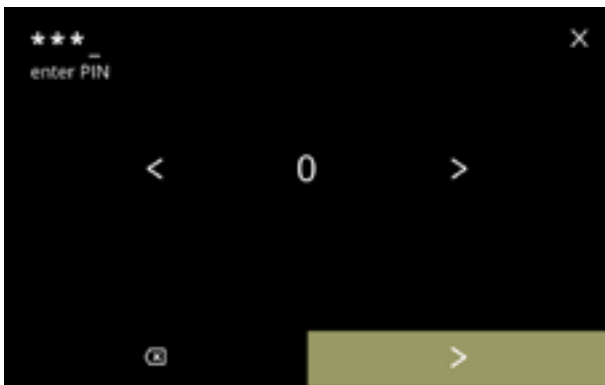

Mata in den nya PIN-koden:

- tryck på  eller  för att bläddra igenom numren
  - tryck på numret för att välja
  - tryck på  för att radera ett PIN-nummer, se vänster hörna
  - tryck på  när den 4-siffriga PIN-koden matas in
- När fyra nummer matas in visas nästa skärm för att verifiera PIN-koden.

6.3.10i



Verifiera den nya PIN-koden:

- tryck på  eller  för att bläddra igenom numren
  - tryck på numret för att välja
  - tryck på  för att radera ett PIN-nummer, se vänster hörna
  - tryck på  för att verifiera den PIN-kod som matats in och gå till nästa skärm
- Om PIN-koden **inte** matchar får du ett försök till att mata in rätt kod.

6.3.10j





6.3.10k

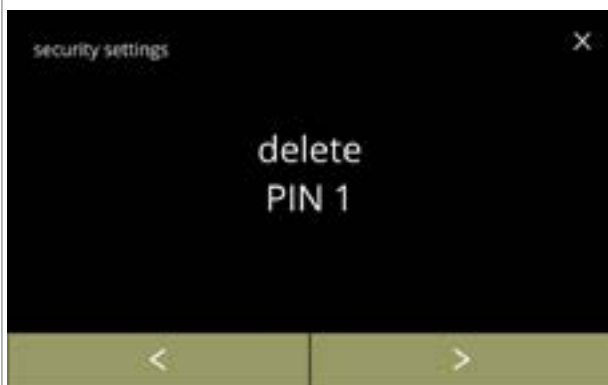

Informationsskärm:

- skärm [6.3.10a](#) i visas efter några sekunder



6.3.10l



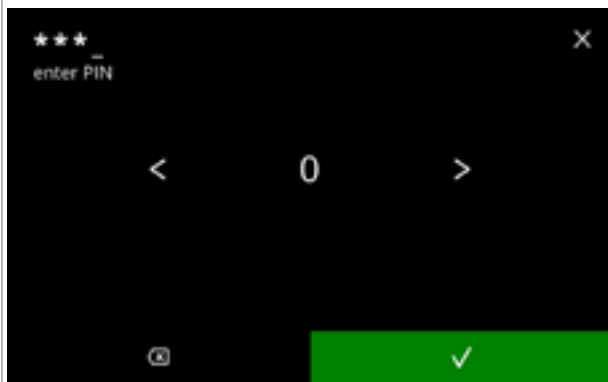

Radera PIN 1:

- tryck på "radera PIN 1" för att bekräfta och gå till nästa skärm
- tryck på  eller  för att gå till skärm [6.3.10f](#)



6.3.10m

Mata in PIN-kod:

- tryck på  eller  för att bläddra igenom numren
- tryck på numret för att välja
- tryck på  för att radera ett PIN-nummer, se vänster hörna
- tryck på  för att verifiera den PIN-kod som matats in och gå till nästa skärm

► Om PIN-koden **inte** matchar får du ett försök till att mata in rätt kod.

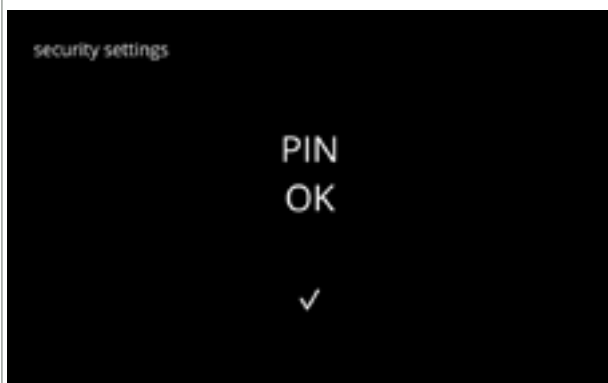

6.3.10n

Informationsskärm:

- nästa skärm visas efter några sekunder



Bekräftelseskärm:

- tryck på  för att avbryta
- tryck på  för att bekräfta och gå till nästa skärm

6.3.10o

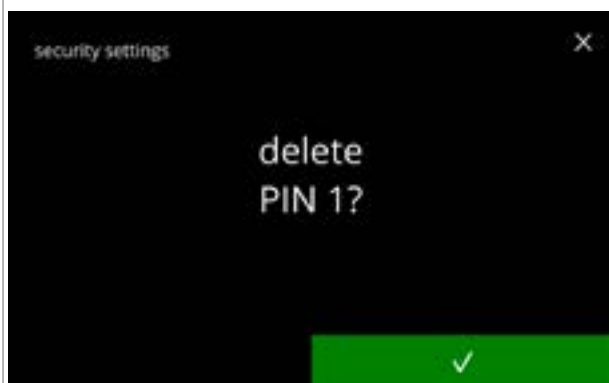

Informations-skärm:

- skärm [6.3.10a](#) visas efter sekunder

6.3.10p

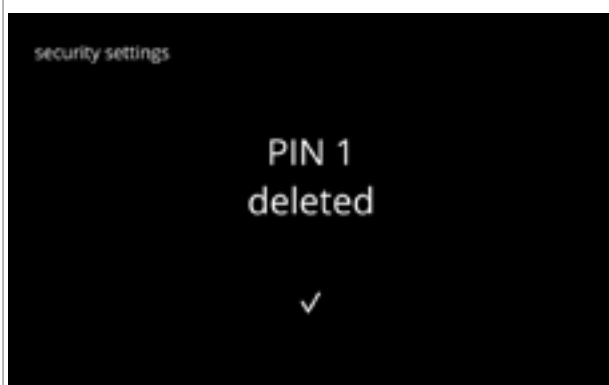

Ändra säkerhetsinställningar:

- tryck på "PIN 2 för begränsad tillgång" för att välja:
  - ▶ Skärmarna som följer är samma som PIN 1 (endast PIN 1 ersätts av PIN 2 på skärmarna [6.3.10b](#) till [6.3.10p](#)).
- tryck på  eller  för att gå till skärm [6.3.10a](#) för PIN 1

6.3.10q



### 6.3.11 Anslutna enheter

I denna meny kan inställningar på externa enheter anslutna till maskinen ställas in eller modifieras.

Om det finns en ansluten betalningsmodul kan möjligheten att avbryta en dryck inaktiveras. Enheter som kan anslutas:

- betalningsenheter (med och utan mynt)

► *Ett betalningssystem kräver en extern strömförsörjning; fråga återförsäljaren om alternativen.*

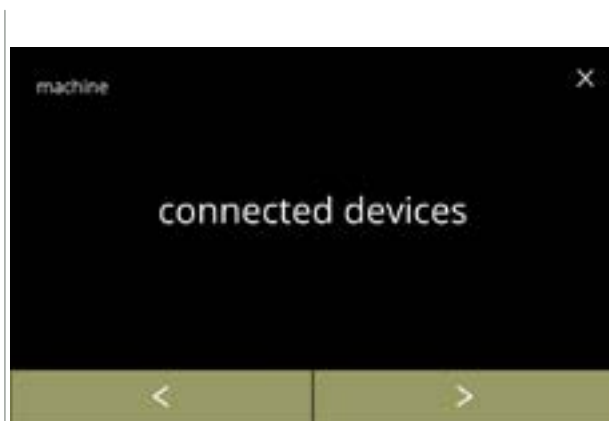

Välj eller konfigurera de anslutna enheterna:

- tryck på "anslutna enheter" för att bekräfta
- tryck på  eller  för att bläddra igenom maskinmenyn

► *Om ingen extern enhet är ansluten till maskinen kommer denna skärm att förbli grå.*

6.3.11



Betalningsenhet:

- *Kryssrutan ger möjligheten att bestämma om en betald dryck kan avbrytas eller inte (pengarna återbetalas inte).*
- tryck på  eller  för att bekräfta

6.3.11a

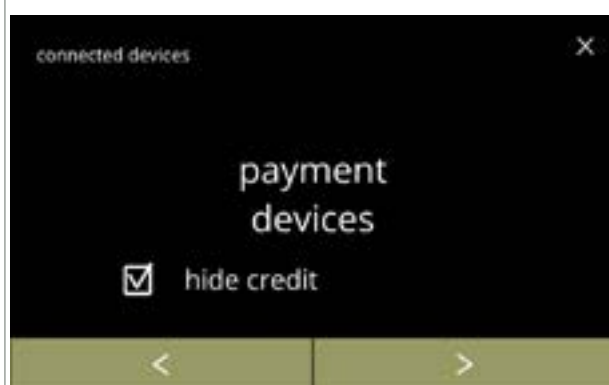

Betalningsenhet:

- *Kryssrutan ger möjligheten att bestämma om krediterna ska döljas eller inte.*
- tryck på  för att bekräfta
- *Alternativet "dölj kredit" är särskilt användbart för betalningsenheter som tilldelar ett visst kreditbelopp för att säkerställa att det finns tillräckligt med kredit för att betala för drycken (som en bensinstation med självbetjäning).*

6.3.11b



6.3.11c

Välj/konfigurera betalningsenheten:

- tryck på "välj mynt" för att bekräfta
- tryck på ◀ eller ▶ för att bläddra för fler anslutna betalningsenheter

- ▶ Navigeringsknapparnas tillgänglighet beror på antalet anslutna enheter.
- ▶ Upp till 2 betalningsenheter kan anslutas.

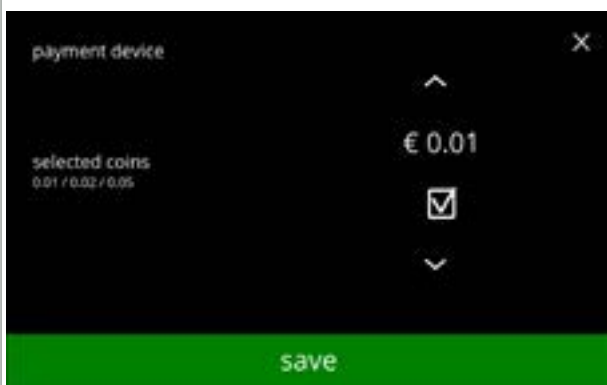

6.3.11d

Välj vilka mynt som kan användas:

- tryck på ▲ eller ▼ för att bläddra igenom tillgängliga mynt
- tryck på kryssrutan för att ställa in mynt
- tryck på **spara** för att bekräfta och gå till nästa skärm

- ▶ Spara är endast aktivt om någonting har ändrats.

Informationsskärmar:

- skärm [6.3.11](#) i visas efter några sekunder

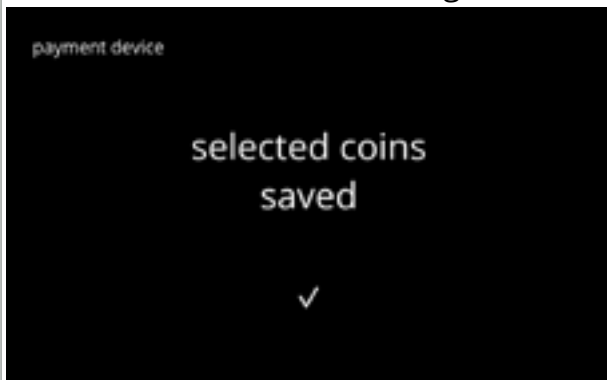

6.3.11e

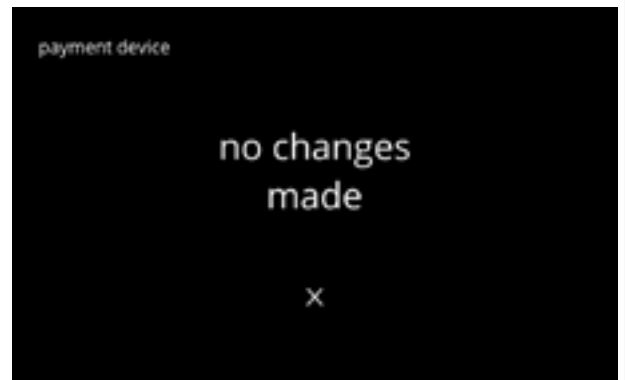

### 6.3.12 Återställa till fabriksinställningar

En fabriksåterställning återställer maskinen till dess ursprungliga status.

Undantag är:

- firmware
- maskinräknare (endast dagen och dryckesräknaren är återställd)
- avkalkningsräknare
- vattenfilter
- fastvaruhistorik

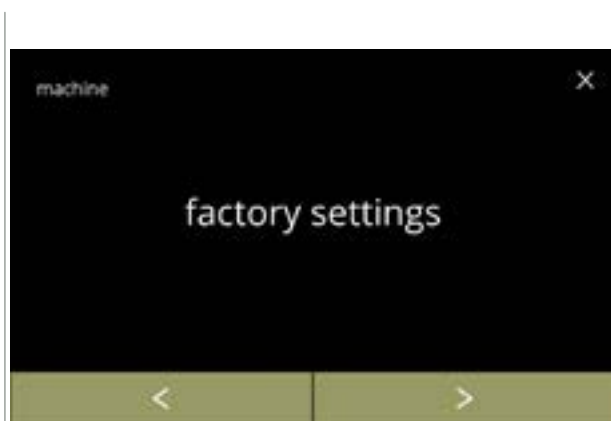

Återställa till fabriksinställningar:

- tryck på "fabriksinställningar" för att bekräfta
- tryck på  eller  för att bläddra igenom maskinmenyn

6.3.12

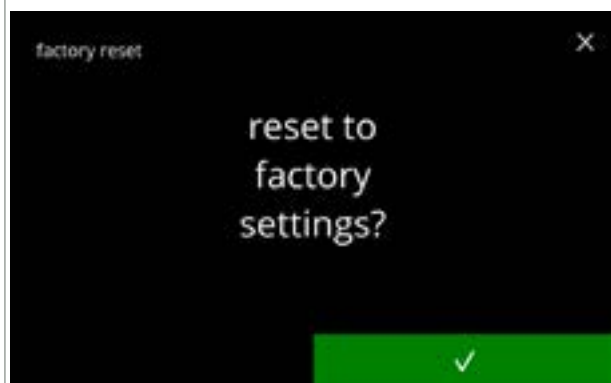

Bekräftelseskärm:

- ▶ Spara först anpassad data, se [§6.4.5 på s.124](#).
- tryck på  för att bekräfta

6.3.12a

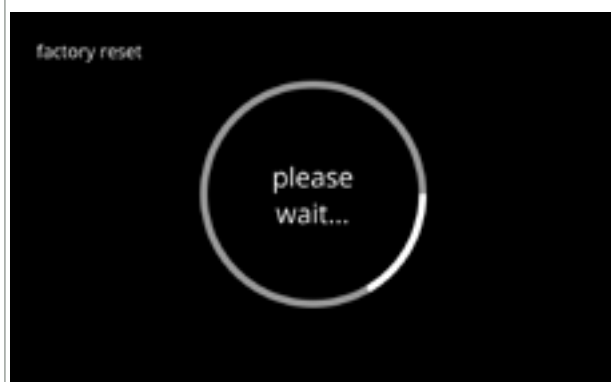

Progresskärn

- vänta till processen är avslutad

6.3.12b

Informationsskärm:

- nästa skärm visas efter några sekunder



6.3.12c

Informationsskärm:

- maskinen startar automatiskt (detta tar ett tag)

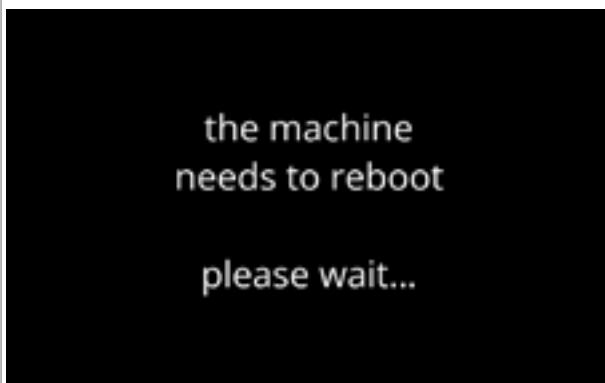

6.3.12d

### 6.3.13 Ställ in blockeringstider

Det är möjligt att blockera expedieringen av drycker under vissa perioder. Alternativet kan väljas för att aktivera expediering av hett vatten under blockeringstider. Under dessa blockeringstider kommer alla dryckesikoner på skärmen för val av dryck att vara inaktiva och gråtonade. Om en gråtonad knapp trycks på när en blockeringstid är aktiv, visar maskinen skärm [6.3.13e](#) i 3 sekunder. Om hett vatten är tillgängligt under blockeringstiderna, kommer ikonen för hett vatten att vara den enda aktiva ikonen. Kryssrutan "aktivera hett vatten under blockeringstid" är endast aktiv när minst en blockeringstid har ställts in. Upp till 4 blockeringstider kan ställas in, var och en representeras av en vit knapp.



Ställ in blockeringstider:

- tryck på "tillfällig blockering dryckesexpediering" för att bekräfta
- tryck på **◀** eller **▶** för att bläddra igenom maskinmenyn

6.3.13

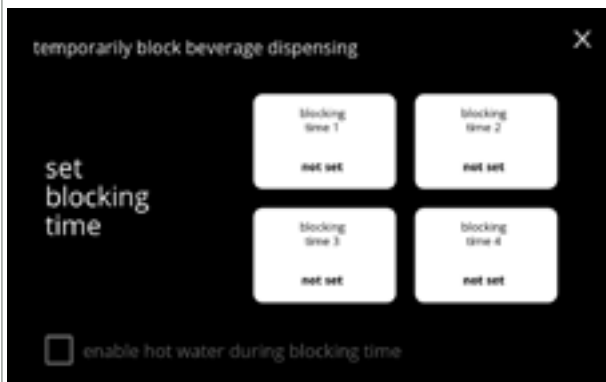

Skärm för val:

- tryck på blockeringstiden för att välja och gå till nästa skärm

6.3.13a

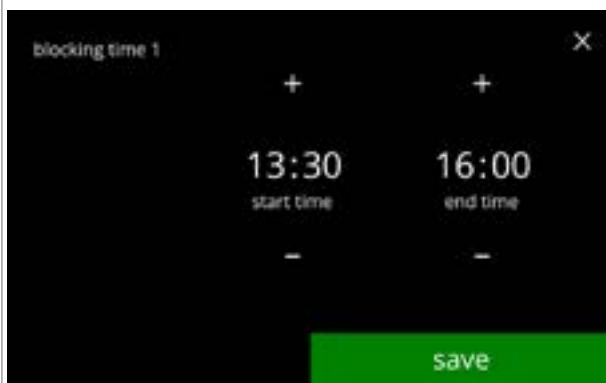

Ändra klockan:

- tryck på **+** eller **-** för att ställa in start- och sluttid med steg om 15 minuter (= inställning)
- tryck på **spara** för att bekräfta
  - ▶ När en blockeringstid har ställts in, har den vita knappen en grön kontur, se skärm [6.3.13d](#).
  - ▶ Om start- och sluttider är desamma, är blockeringstiden *inte* inställd.

6.3.13b

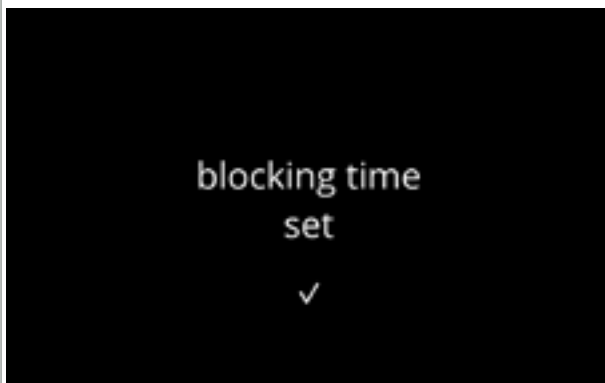

Informationsskärm:

- nästa skärm visas efter några sekunder

6.3.13c



Aktivera hett vatten:

- tryck på kryssrutan för att aktivera hett vatten under blockeringstid
- tryck på en annan blockeringstid för att ställa in
- tryck på  och gå tillbaka till skärm [6.3.13](#)

6.3.13d

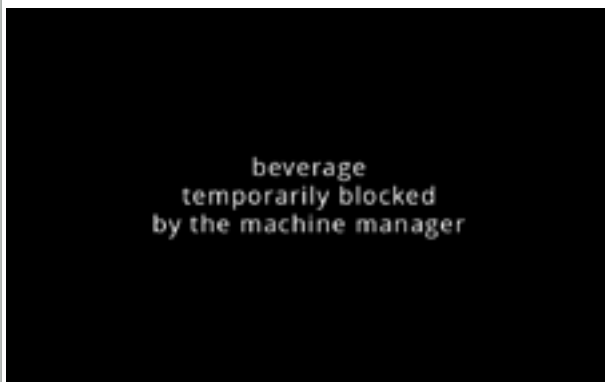

Informationsskärm:

- Om en gråtonad knapp trycks på när en blockeringstid är aktiv, visar maskinen denna skärm i 3 sekunder.

6.3.13e



### 6.3.14 Ställ in automatiska PÅ/AV-tider

Huvudsyftet med denna funktion är att säkerställa att maskinen är *klar att användas* vid en definierad tid och att den *stängs av* vid en definierad tid.

Om starttiden är inställd på t.ex. kl. 08.00, betyder det att maskinen måste vara klar att expediera drycker från den tiden. Om sluttiden är inställd på t.ex. kl. 18.00, kommer alla processer att stängas av vid den tiden. Displayen visar livstecken så att användare förstår att maskinen är i ett slags viloläge. Livstecknet är styrkeikonen, den stiliserade kaffebönan , som rör sig över skärmen (på samma sätt som trädikonen rör sig i ECO-läget). Displayens intensitet är inställd på ett så lågt värde som möjligt, så att styrkeikonen är precis synlig, se skärm [6.3.14f](#).



Ställ in automatiska PÅ/AV-tider:

- tryck på "ställ in automatiska PÅ/AV-tider" för att bekräfta
- tryck på  eller  för att bläddra igenom maskinmenyn

6.3.14





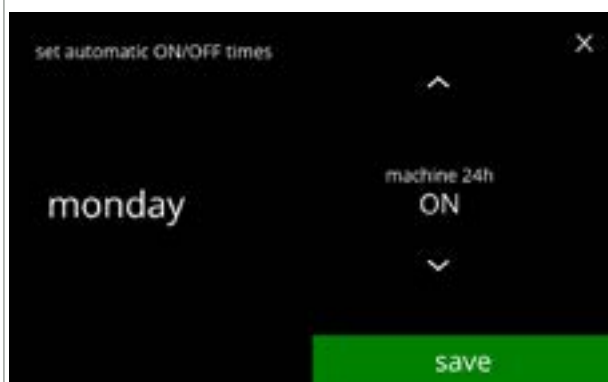

Skärm för val:

- tryck på en dag för att välja och gå till nästa skärm
- När en automatisk tid är inställd (standard PÅ), har den vita knappen en grön kontur, se skärm [6.3.13d](#).

6.3.14a



Ändra klockan:

- tryck på  eller  för att välja möjliga alternativ
  - » PÅ 24 timmar
  - » AV 24 timmar
- tryck på  för att bekräfta och gå till skärm [6.3.14d](#) eller
  - » ställ in specifik tid
- tryck på  för att gå till nästa skärm

6.3.14b



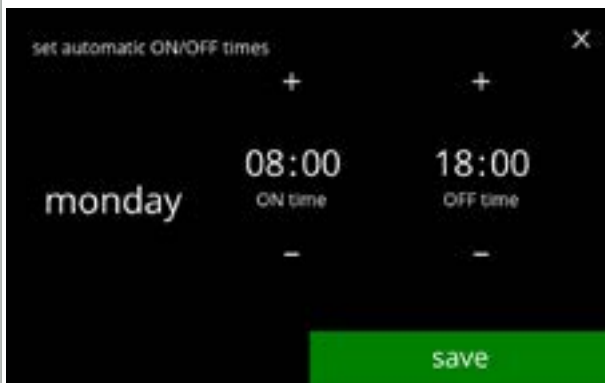

6.3.14c

Ändra klockan:

- tryck på **+** eller **-** för att ställa in PÅ- och AV-tid
- tryck på **spara** för att bekräfta och gå till nästa skärm
- ▶ PÅ-tiden är som standard inställd på kl. 08.00 och AV-tiden på kl. 18.00.
- ▶ PÅ- och AV-tiden kan aldrig vara densamma.



6.3.14d

Informations-skärm:

- nästa skärm visas efter några sekunder



6.3.14e

Skärm för val:

- tryck på en annan dag/tid för att ställa in
- tryck på **☒** och gå tillbaka till skärm [6.3.14](#)

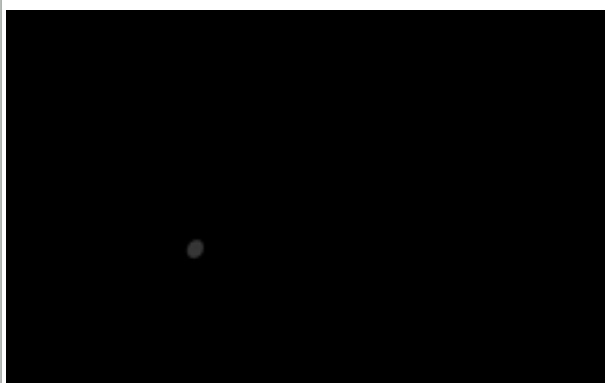

6.3.14f

Väck en maskinen efter AV-status:

- rör skärmen
- ▶ Maskinen "vaknar" och skärmen för val av dryck visas. Kokaren måste värmas upp innan en dryck kan expedieras och detta kommuniceras av kokarens uppvärmningsskärm, se [3k på s.5](#).
- ▶ Om maskinen har varit igång under AV-tiden, återgår den till detta AV-läge 15 minuter efter den senaste användaråtgärden.

## 6.4 Programvarumeny

Alla fastvarurelaterade objekt går att läsa, ställa in eller ändras i programvarumeny.

Välj något av följande alternativ:

- tryck på **◀** eller **▶** för att välja nästa alternativ i "programvarumeny"
- tryck på "textområde" för att välja nästa nivå i den meny
- tryck på **⏪** för att gå tillbaka till [kapitel 6. Programmeringsmeny på s.17](#)

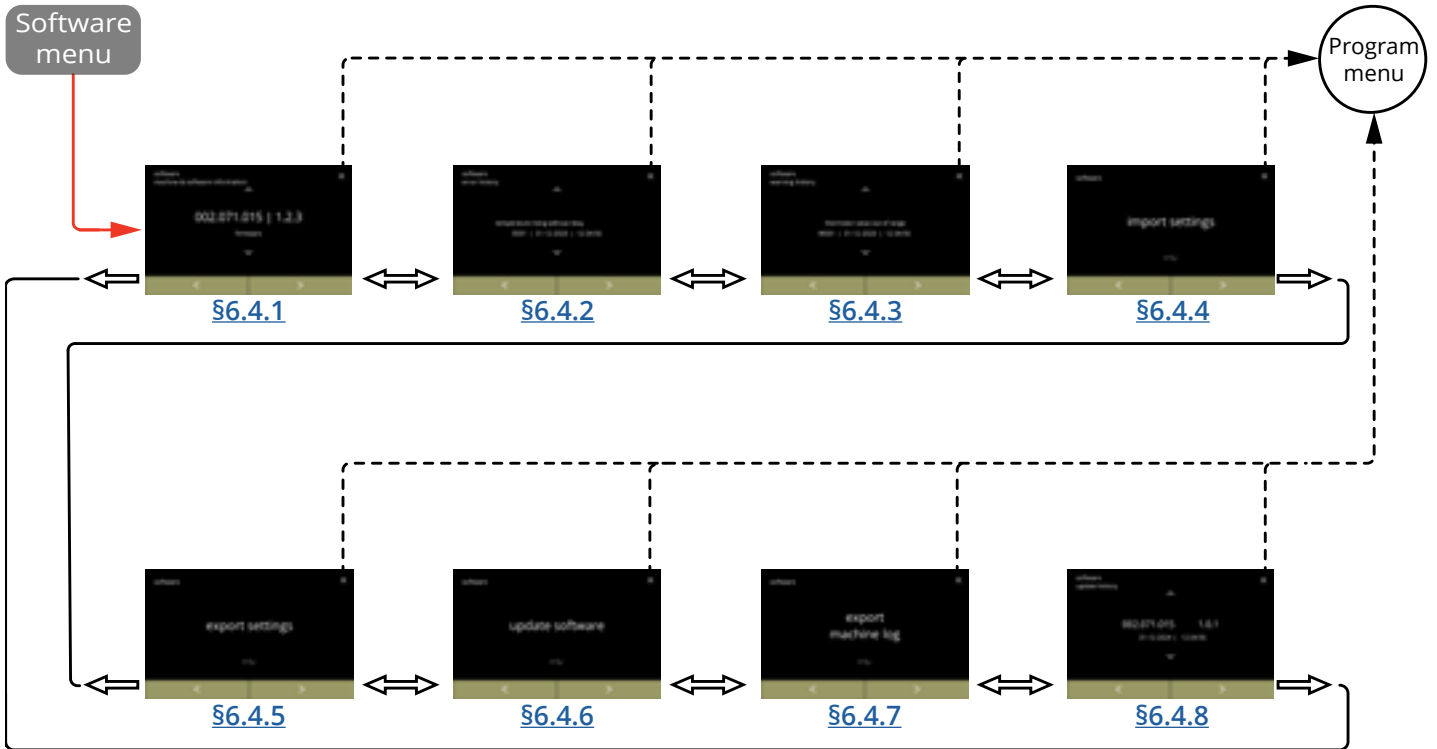

### 6.4.1 Information om maskin och programvara



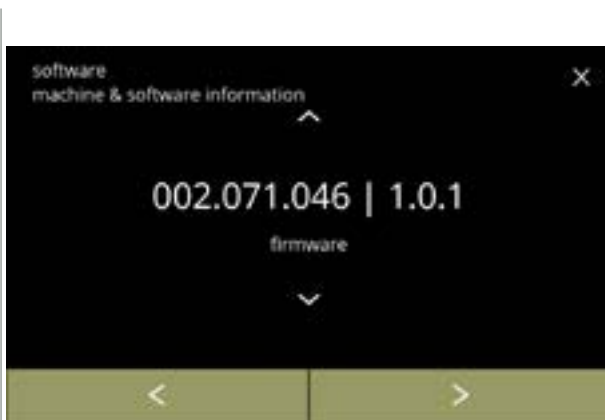

Denna meny visar information som identifierar maskinen.

<i>programvara</i>			<i>hårdvara</i> (version, artikelnummer)	<i>annat</i>
HMI (version)	I/O (version)	extern (version, artikelnummer)		
• bootloader	• bootloader	• Gränssnittskort (om sådant finns)	• HMI-kort	• IP-information (IP-adress, Mac-adress, gateway och DNS) (om ansluten)
• tillämpning » API » GUI	• tillämpning	• andra enheter (om sådana finns)	• I/O-kort	• serienummer maskin
• pekskärmkontroller			• gränssnittskort (om sådant finns)	
• Bluetooth/wifi			• andra enheter (om sådana finns)	



6.4.1

Informationsskärmar:

- tryck på  eller  för att hämta annan maskin & programvaruinformation
- tryck på  eller  för att bläddra igenom programvarumeny

## 6.4.2 Fellogg

I denna meny visas felhistoriken.

Följande objekt visas:

- felkod
- felmeddelande
- tid och datum

Felloggen kan innehålla upp till 50 felmeddelanden, den senaste genererade felkoden visas först.

► *En översikt över felenmeddelanden kan hittas i [§7.2 på s.134](#).*

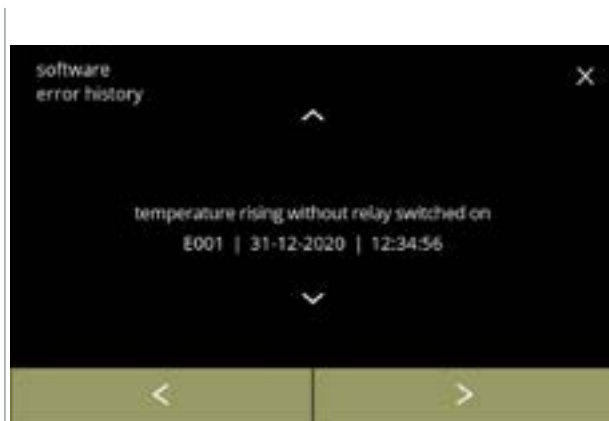

6.4.2

Informationsskärmar:

- tryck på  eller  för att hämta felhistorik
- tryck på  eller  för att bläddra igenom programvarumenyn

► *Den senast genererade felkoden visas först.*

### 6.4.3 Varningslogg

I denna meny visas varningshistoriken.

Följande objekt visas:

- varningskod
- varningsmeddelande
- tid och datum



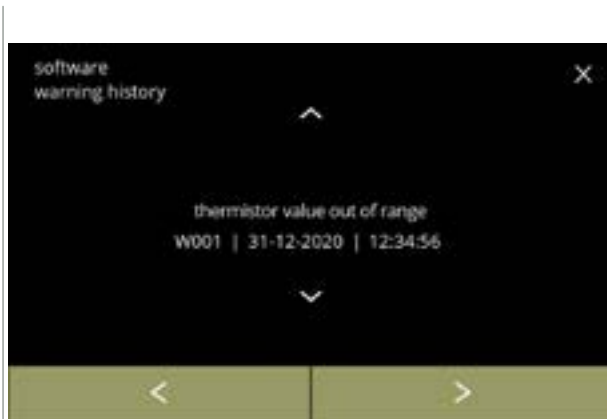

Varningsloggen kan innehålla upp till 50 varningsmeddelanden, den sista varningskoden som genererats visas först.

► *En översikt över varningsmeddelanden kan hittas i [§7.1 på s.132](#).*



6.4.3

Informationsskärmar:

- tryck på  eller  för att hämta varningshistorik
- tryck på  eller  för att bläddra igenom programvarumenyn

► *Den senast genererade varningskoden visas först.*

#### 6.4.4 Importera maskininställningar

I denna meny kan inställningarna till en annan maskin (eller från Bravilor-fabriken) importeras. Med inställningar menas följande:

- recept
- maskinkonfiguration
- säkerhetsnivåer

► Endast om identiteterna på båda maskinerna är samma kan inställningarna överföras.

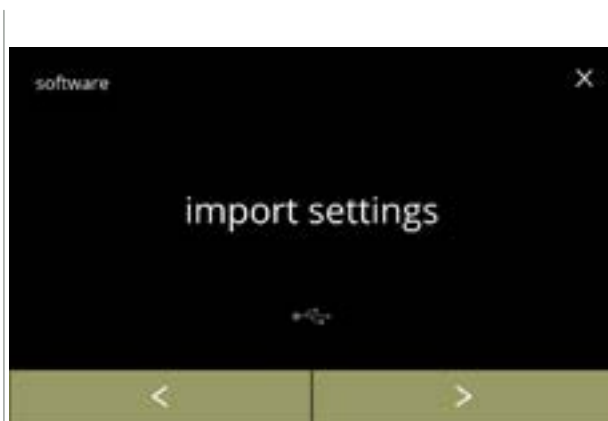

6.4.4

Importera maskininställningar:

- placera ett USB-minne

► Om det inte finns något USB-minne i maskinen blir detta alternativ grått.

- tryck på "importera inställningar" för att bekräfta
- tryck på  eller  för att bläddra igenom programvarumenyn

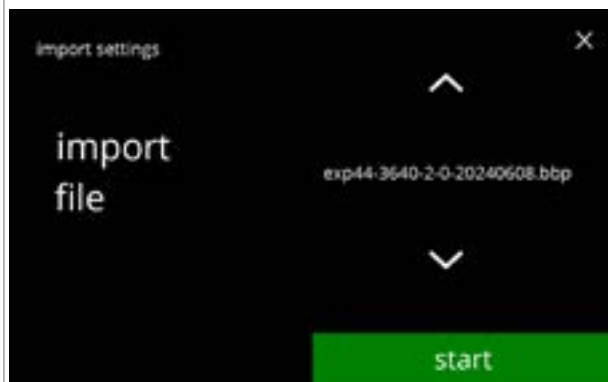

6.4.4a

Importera inställningarna på maskinen:

- tryck på  eller  för att välja en inställningsfil
- tryck på  för att starta importen

► Det är endast möjligt att importera en fil med samma märkning:

EXP44	: identisk modell
3640	: identisk kokareffekt (Watt)
2	: antal utlopp
0	: typ (0 standard / 1 = XL)
20240807	: datum är variabelt (ååååmmdd)
bbp	: identiskt filtillägg

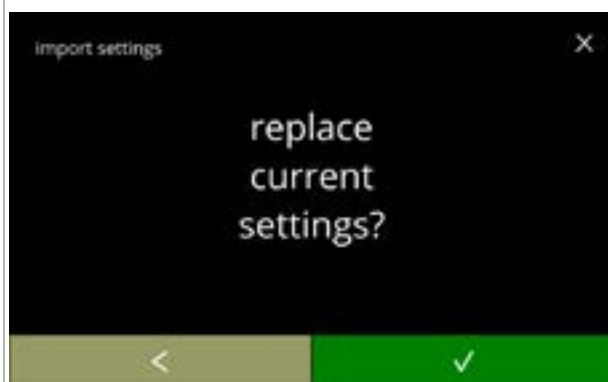

6.4.4b

Bekräftelseskärm:

► Observera att dina aktuella inställningar skrivs över.

- tryck på  för att bekräfta
- tryck på  för att gå till föregående skärm

Progressskärm

- vänta till processen är avslutad

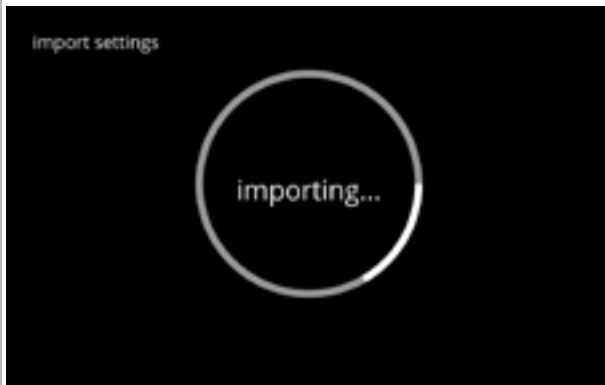

6.4.4c

Informationsskärm:

- skärm [6.4.4](#) visas efter några sekunder

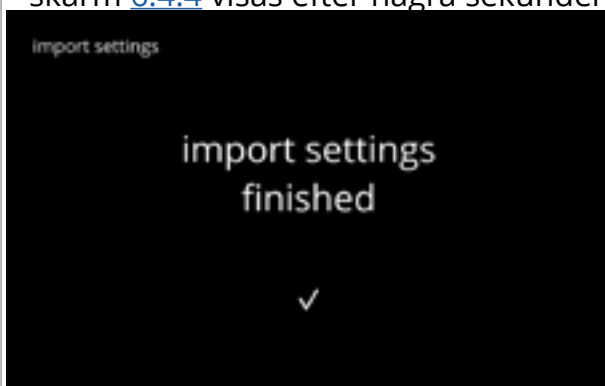

6.4.4d

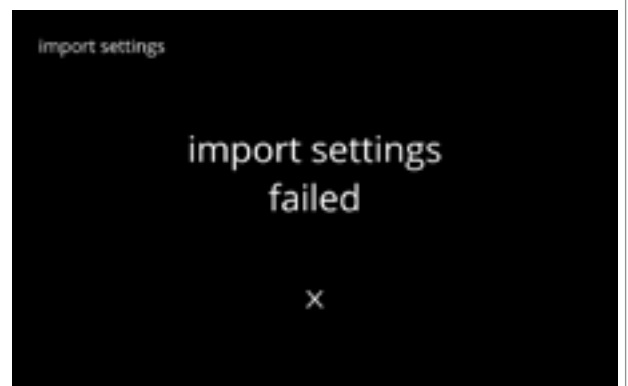

## 6.4.5 Exportera maskininställningar

I denna meny exporteras maskininställningar till en fil.  
Med inställningar menas följande:

- recept
- maskinkonfiguration
- säkerhetsnivåer
- identitet (används till att kontrollera om den nya maskinen har samma identitet)

► Kom ihåg att säkerhetsnivåerna på maskinen också har kopierats.

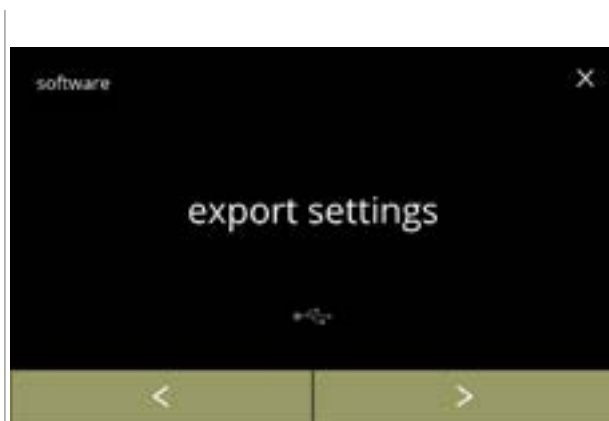

6.4.5

Exportera maskininställningar:

- placera ett USB-minne
  - Om det inte finns något USB-minne i maskinen blir detta alternativt grått.
- tryck på "exportera inställningar" för att bekräfta
- tryck på **◀** eller **▶** för att bläddra igenom programvarumenyn

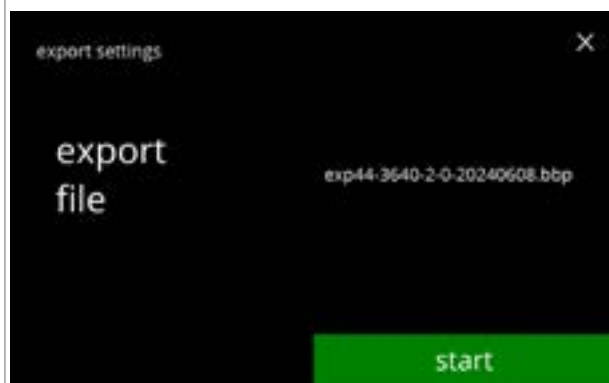

6.4.5a

Exportera inställningarna på aktuell maskin:

- tryck på **start** för att starta exporten
  - Exportfilens namn är strukturerat på följande sätt:

EXP44	: identisk modell
3640	: identisk kokareffekt (Watt)
2	: antal utlopp
0	: typ (0 standard / 1 = XL)
20240807	: datum är variabelt (ååååmmdd)
bbp	: identiskt filtillägg



6.4.5b

Progresskärn

- vänta till processen är avslutad
- tryck på **avbryt** för att avbryta



Informations-skärmar:

- skärm [6.4.5](#) visas efter några sekunder

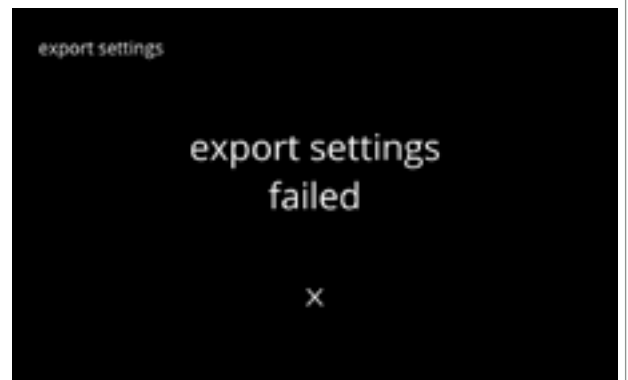
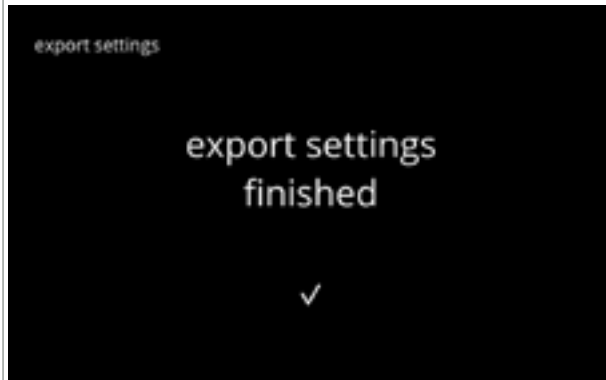

6.4.5c

### 6.4.6 Uppdatera programvara

I denna meny kan programvaran uppdateras.

Programvaran (paket) kan väljas från USB-minnet och när valet är gjort visas paketinformationen.

► *Programvaran kan upp- och nedgraderas efter behov.*

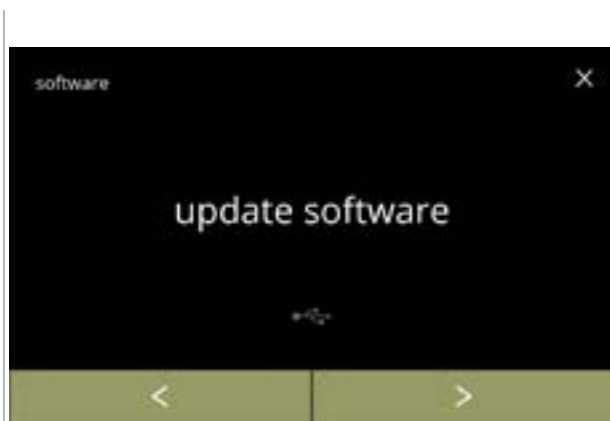



6.4.6

Uppdatera maskinens programvara:

- placera ett USB-minne

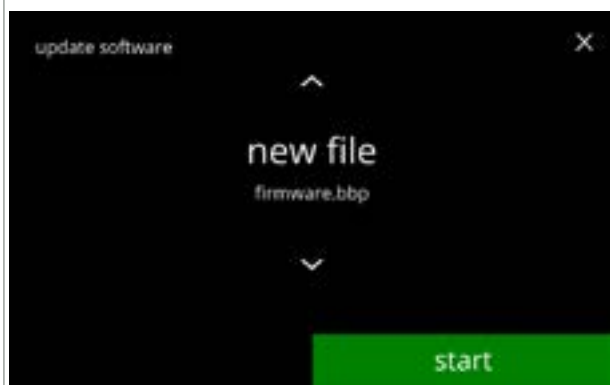

► *Om det inte finns något USB-minne i maskinen blir detta alternativ grått.*

- tryck på "uppdatera programvara" för att bekräfta
- tryck på  eller  för att bläddra igenom programvarumeny



6.4.6a

Välj fil för att uppdatera programvaran:

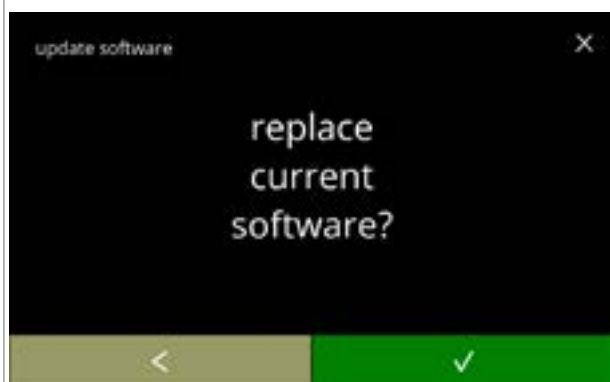

- tryck på  eller  för att välja en fil
- tryck på  för att starta uppdateringen



6.4.6b

Bekräftelseskärm:

► *Observera att din aktuella fastvara skrivs över.*

- tryck på  för att bekräfta
- tryck på  för att gå till föregående skärm



6.4.6c

**Progressskärm**

- vänta till processen är avslutad
- tryck på **avbryt** för att avbryta
- ▶ *Om filen inte kan importeras (tidigare version eller fel format) avbryts skärmen och skärm [6.4.6f](#) visas.*

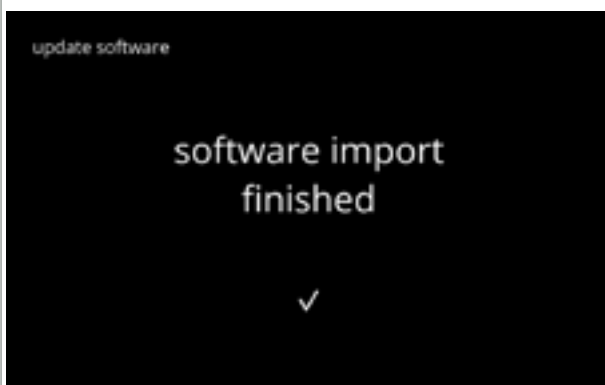

6.4.6d

**Informationssskärm:**

- nästa skärm visas efter några sekunder

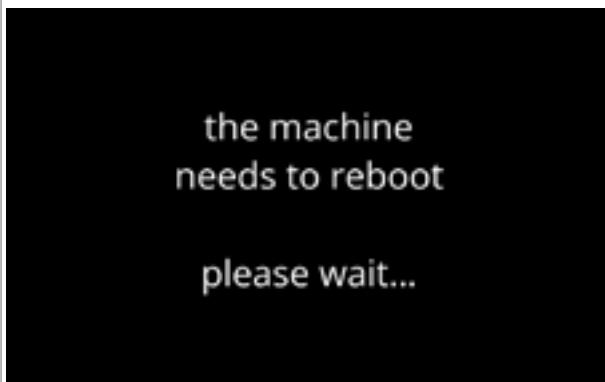

6.4.6e

**Informationssskärm:**

- maskinen startar automatiskt (detta tar ett tag)
- nästa skärm visas automatiskt

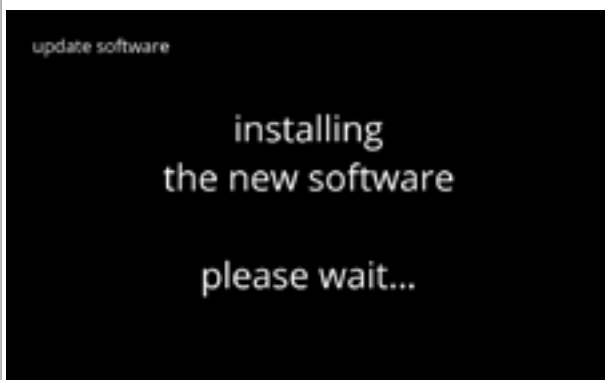

6.4.6f

**Informationssskärm:**

- skärmen för val av drycker visas när programvaran är installerad

### 6.4.7 Exportera maskinlogg

I denna meny exporteras maskinloggen till en fil.

Rapporten består av utskänkingsräknare (gratis och betald), varning och felmeddelanden.



6.4.7

Exportera maskinlogg:

- placera ett USB-minne

► *Om det inte finns något USB-minne i maskinen blir detta alternativ grått.*

- tryck på "exportera maskinlogg" för att bekräfta
- tryck på ◀ eller ▶ för att bläddra igenom programvarumenyn

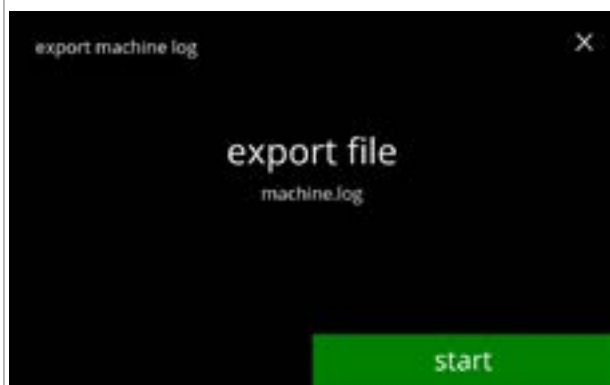

6.4.7a

Exportera maskinens loggfil:

- tryck på **start** för att starta exporten



6.4.7b

Progresskärn

- vänta till processen är avslutad
- tryck på **avbryt** för att avbryta

Informationsskärmar:

- skärm [6.4.7](#) visas efter några sekunder



6.4.7c

### 6.4.8 Uppdateringshistorik programvara

I denna meny visas programvaruhistoriken.

Följande programvaruhistorik visas med objektnummer, version, datum och tid:



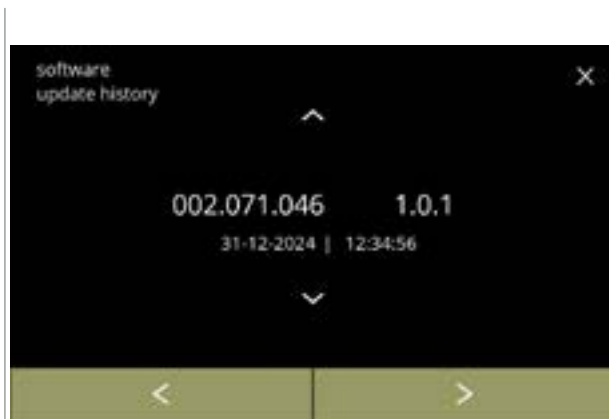

- produktprogramvara (HMI)
- I/O-kort programvara
- pekprogramvara
- Wi-Fi/Bluetooth
- bussenheter (om de är anslutna)

Varningsloggen kan innehålla upp till 50 föremål, den sista uppdatering visas först.



6.4.8

Informationsskärmar:

- tryck på  eller  för att hämta uppdateringshistorik
- tryck på  eller  för att bläddra igenom programvarumenyn

## 6.5 Online info

Du kan hämta information online genom QR-koden på skärmen.

Välj något av följande alternativ

- tryck på ◀ eller ▶ för att välja nästa alternativ i "maskinmenyn"
- tryck på "textområde" för att välja nästa nivå i den menyn
- tryck på ✕ för att gå tillbaka till [kapitel 6. Programmeringsmeny på s.17](#)

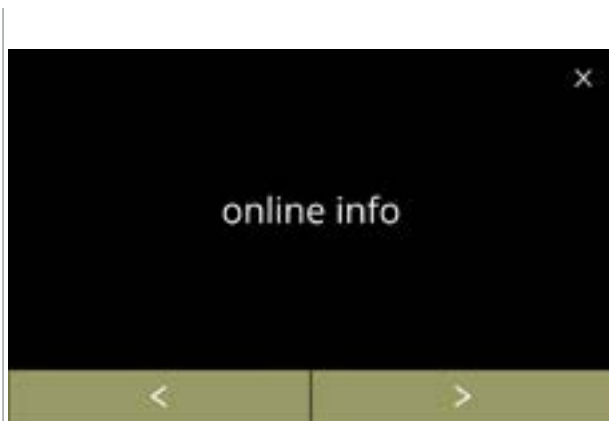

6.5.1

Information online:

- tryck på "online info" för att bekräfta
- tryck på ◀ eller ▶ för att bläddra igenom maskinmenyn



6.5.1a

Bruksanvisningar online:

- tryck på ◀ eller ▶ för att bläddra igenom de tillgängliga QR-koderna
- skanna QR-koden för att få den senaste bruksanvisningen från webben

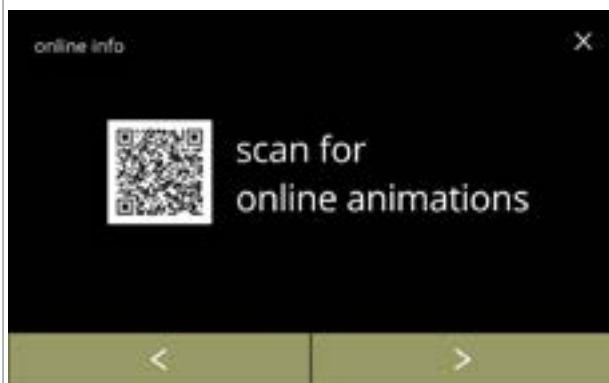

6.5.1b

Animationer online:

- tryck på ◀ eller ▶ för att bläddra igenom de tillgängliga QR-koderna
- skanna QR-koden för att få de senaste animationerna från webben

## 7. Varningar och fel

### 7.1 Varning

Varningar används till att informera dig om ett tillstånd som kan förhindra att Bolero fungerar korrekt. Normalt visas allmänna varningar efter en dryck har valts.

► *Meddelanden/varningar visas i 30 sekunder och går sedan tillbaka till hemmaskärmen.*

» ett meddelande (Mxxx) är en positiv bekräftelse av en användaråtgärd.

» en varning (Wxxx) anger ett problem eller möjligen skadligt tillstånd.



7.1a

Exempel på varningsskärm.

Dessa meddelanden visas i en loggfil([§6.4.3 på s.121](#)).

kod	beskrivning	åtgärd
W001	temperaturgivare utanför intervall	• ingen åtgärd krävs, försvinner efter några sekunder, blir efter 3 incidenter E002
W002	temperatur för hög	• ingen åtgärd krävs, försvinner efter några sekunder
W003	temperatur ökar inte när relä är aktivt	• ingen åtgärd krävs, försvinner efter några sekunder, blir E004 efter 3 incidenter inom en viss tid
W004	behållarmotor ej upptäckt	• återställ meddelandet på skärmen » om varningen kvarstår, kontakta din återförsäljare
W005	<i>används inte</i>	
W006	mixkoppar måste sköljas	• återställ meddelandet på skärmen » skölj blandningssystemet, se <a href="#">§6.1.1 på s.19</a>
W007	maskinen måste kalkas av snart	• återställ meddelandet på skärmen » schemalägg avkalkningsprocessen snart



<b>kod</b>	<b>beskrivning</b>	<b>åtgärd</b>
W008	maskinen måste kalkas av nu	<ul style="list-style-type: none"><li>• återställ meddelandet på skärmen (varningen dyker upp efter varje utskänkt dryck)<ul style="list-style-type: none"><li>» kalka av maskinen, se <a href="#">§6.1.2 på s.21</a></li></ul></li></ul>
W009	vattenfilter måste bytas snart	<ul style="list-style-type: none"><li>• återställ meddelandet på skärmen<ul style="list-style-type: none"><li>» schemalägg byte av vattenfilter snart</li></ul></li></ul>
W010	vattenfilter måste bytas nu	<ul style="list-style-type: none"><li>• återställ meddelandet på skärmen (varningen dyker upp efter varje utskänkt dryck)<ul style="list-style-type: none"><li>» byt ut vattenfiltret och bekräfta i <a href="#">§6.1.3 på s.28</a></li></ul></li></ul>
W011 - W019	<i>används inte</i>	
W020	kontakta återförsäljaren för förebyggande underhåll	<ul style="list-style-type: none"><li>• återställ meddelandet på skärmen, meddelandet återkommer flera gånger och blir sedan E026</li></ul>

## 7.2 Felmeddelanden

Felmeddelanden dyker upp när operativsystemet i maskinen upptäcker ett fel. När felet är aktivt och avbryts av användaren lämnar maskinen säkerhetsläge och försöker återkomma. Om felet inte löses genom att försöka igen återkommer felet.

- *Kontakta din återförsäljare om felmeddelandena återkommer efter att du har vidtagit lämplig åtgärd.*

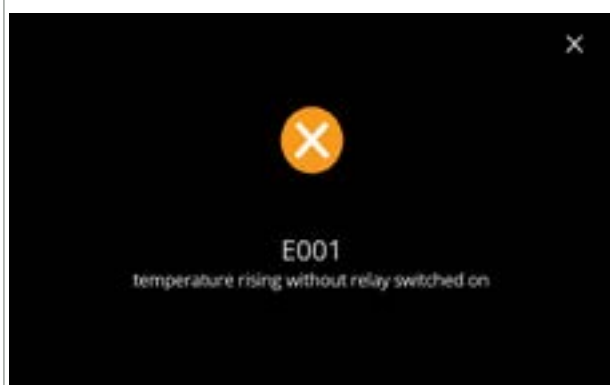

Exempelskärm på felmeddelanden. Dessa fel lagras i en loggfil, se [§6.4.2 på s.120](#).

7.2a

kod	beskrivning	åtgärd
E001	temperatur ökar när relä är inaktivt	<ul style="list-style-type: none"> <li>• återställ meddelandet på skärmen</li> <li>» om felet kvarstår, kontakta din återförsäljare</li> </ul>
E002	temperaturgivare utanför intervall	<ul style="list-style-type: none"> <li>• återställ meddelandet på skärmen</li> <li>» om felet kvarstår, kontakta din återförsäljare</li> </ul>
E003	magnetventil öppnades oväntat	<ul style="list-style-type: none"> <li>• återställ meddelandet på skärmen</li> <li>» om felet kvarstår, kontakta din återförsäljare</li> </ul>
E004	temperatur ökar inte när relä är aktivt	<ul style="list-style-type: none"> <li>• återställ meddelandet på skärmen</li> <li>» om felet kvarstår, kontakta din återförsäljare</li> </ul>
E005	störning vattenväljare	<ul style="list-style-type: none"> <li>• återställ meddelandet på skärmen</li> <li>» om felet kvarstår, kontakta din återförsäljare</li> </ul>

kod	beskrivning	åtgärd
E006	vattenförsörjningsfel	<ul style="list-style-type: none"> <li>• återställ meddelandet på skärmen, om felet upprepas verifiera följande:               <ul style="list-style-type: none"> <li>» kontrollera att vattenkranen är öppen</li> <li>» kontrollera att vattenförsörjningsslangen inte är böjd</li> <li>» kontrollera om vattnet kommer ut ur vattenkranen</li> <li>» om felet kvarstår, kontakta din återförsäljare</li> </ul> </li> </ul>
E007	<i>används inte</i>	
E008	kommunikationsfel bussystem	<ul style="list-style-type: none"> <li>• återställ meddelandet på skärmen               <ul style="list-style-type: none"> <li>» om felet kvarstår, kontakta din återförsäljare</li> </ul> </li> </ul>
E009	störning pumpmotor	<ul style="list-style-type: none"> <li>• återställ meddelandet på skärmen               <ul style="list-style-type: none"> <li>» om felet kvarstår, kontakta din återförsäljare</li> </ul> </li> </ul>
E010	mixermotor ej ansluten	<ul style="list-style-type: none"> <li>• återställ meddelandet på skärmen, om felet upprepas verifiera följande:               <ul style="list-style-type: none"> <li>» kontrollera att blandarskålen är ren och inte är blockerad</li> <li>» om felet kvarstår, kontakta din återförsäljare</li> </ul> </li> </ul>
E011	störning behållarmotor	<ul style="list-style-type: none"> <li>• återställ meddelandet på skärmen, om felet upprepas verifiera följande:               <ul style="list-style-type: none"> <li>» avlägsna behållaren och försök igen</li> <li>» avlägsna ingredienspulvret från behållaren och försök igen</li> <li>» om felet kvarstår, kontakta din återförsäljare</li> </ul> </li> </ul> <p>► E011 kan inte detekteras av hårdvaran när behållarmotorn går på mycket låg hastighet, dvs när mycket små mängder ingredienser expedieras, vilket vanligen är fallet för recept med ett mycket lågt förhållande mellan ingrediens/vatten.</p>
E012 - E025	<i>används inte</i>	
E026	kontakta återförsäljaren för nödvändigt underhåll	<ul style="list-style-type: none"> <li>• återställ meddelandet på skärmen, kontakta återförsäljaren för nödvändigt underhåll (felmeddelandet kommer oftare än det föregående varningsmeddelandet W020)</li> </ul>

### 7.3 Andra problem

Förutom de meddelanden och fel som finns i maskinen, kan ett antal andra problem uppstå; dessa problem beskrivs nedan.

Problembeskrivning	Möjlig orsak	Kontrollera följande
dryck för svag	pulver nästan slut i ingrediensbehållare	• Ingrediensbehållare
	styrka inte korrekt	• justera dryckesinställningarna i receptredigerare » om felet kvarstår, kontakta din återförsäljare
dryck för stark	styrka inte korrekt	• justera dryckesinställningarna i receptredigerare
		» om felet kvarstår, kontakta din återförsäljare
inget vatten doserat	slang blockerad	• kontakta återförsäljaren
mixerenheter täpps igen	mixerenhet ej rengjord	• rengör mixerenheten
	för mycket pulver	• kontrollera rekommenderad dosering på pulverförpackningen, använd en våg för att väga mängden pulver som används
	pulver som används är inte tillämpligt för kaffemaskiner	• använd pulver som är tillämpligt för kaffemaskiner
	pumpkalibrering ej korrekt	• kalibrera pumpen (tillgängligheten beror på PIN-inställning)
		• kontakta återförsäljaren
	mixer defekt eller saknas	• kontrollera mixern
	mixerenhet skadad	• kontrollera mixerenheten
fläktrotor roterar inte	• rengör fläktrotorn och -huset eller ta bort eventuell blockering	
	» om felet kvarstår, kontakta din återförsäljare	
mixerenhet överfylls med vatten	pumpkalibrering ej korrekt	• kalibrera pumpen (tillgängligheten beror på PIN-inställning)
		• kontakta återförsäljaren
	mixerskål täpps igen	• mixerskål, se föregående beskrivet problem
» om felet kvarstår, kontakta din återförsäljare		

Problembeskrivning	Möjlig orsak	Kontrollera följande
mixerenhet läcker	mixerskålförsegling läcker	<ul style="list-style-type: none"> <li>• rengör hela mixerenheten</li> </ul>
inget skum på drycken	mixerhastighet ej korrekt	<ul style="list-style-type: none"> <li>» om felet kvarstår, kontakta din återförsäljare</li> <li>• justera mixerhastigheten (tillgängligheten beror på PIN-inställning)</li> <li>» om felet kvarstår, kontakta din återförsäljare</li> </ul>
	typ av snabbingrediens	<ul style="list-style-type: none"> <li>• prova en annan snabbingrediens</li> </ul>
för mycket skum på drycken	mixerhastighet ej korrekt	<ul style="list-style-type: none"> <li>• justera mixerhastigheten (tillgängligheten beror på PIN-inställning)</li> <li>» om felet kvarstår, kontakta din återförsäljare</li> </ul>
inte tillräckligt med vatten doserat	kalk i vattensystemet	<ul style="list-style-type: none"> <li>• kalka av maskinen</li> <li>» om felet kvarstår, kontakta din återförsäljare</li> </ul>
fläktrator går inte	fläkt ej rengjord	<ul style="list-style-type: none"> <li>• rengör fläktratorn och -huset eller ta bort eventuell blockering</li> </ul>
		<ul style="list-style-type: none"> <li>» om felet kvarstår, kontakta din återförsäljare</li> </ul>
vatten expedieras i fel utlopp	kalk i vattenväljare	<ul style="list-style-type: none"> <li>• kalka av maskinen</li> </ul>
		<ul style="list-style-type: none"> <li>» om felet kvarstår, kontakta din återförsäljare</li> </ul>
maskin slås inte på	brytare inte påslagen	<ul style="list-style-type: none"> <li>• slå på brytaren på baksidan</li> </ul>
	ingen ström	<ul style="list-style-type: none"> <li>• kontrollera strömförsörjningen</li> <li>» om felet kvarstår, kontakta din återförsäljare</li> </ul>
meddelande säkerhetskrets avbruten på displayen	lucka och lock inte stängda	<ul style="list-style-type: none"> <li>• stäng först locket och sedan luckan</li> </ul>
	servicenyckel saknas	<ul style="list-style-type: none"> <li>• sätt i servicenyckeln</li> <li>» om felet kvarstår, kontakta din återförsäljare</li> </ul>
pekskärmen svarar inte ibland	pekskärm smutsig	<ul style="list-style-type: none"> <li>• stäng av maskinen och rengör pekskärmen med en fuktig trasa</li> <li>► <i>Använd inte aggressiva rengöringsmedel.</i></li> </ul>
		<ul style="list-style-type: none"> <li>» om felet kvarstår, kontakta din återförsäljare</li> </ul>

## 8. Bilaga

### 8.1 Filterinformation och vattenhårdhet

	mycket mjukt	mjukt	normalt	medel	hårt
°dH	0 - 4	4 - 8	8 - 12	12 - 18	18 - 30
°fH/°TH	0 - 7	7 - 15	15 - 22	22 - 32	32 - 54
°e / Clark	0 - 5	5 - 10	10 - 15	15 - 23	23 - 38
mmol/l	0 - 0,72	0,72 - 1,43	1,43 - 2,15	2,15 - 3,22	3,22 - 5,37
avkalka	2000 l.	1500 l.	1000 l.	500 l.	250 l.

► Kapaciteten på vattenfiltret beror på typen och den lokala vattenhårheten.

► Se [§6.1.6 på s.34](#) för att ställa in vattenhårheten.

### 8.2 Dörrbrytarfunktion

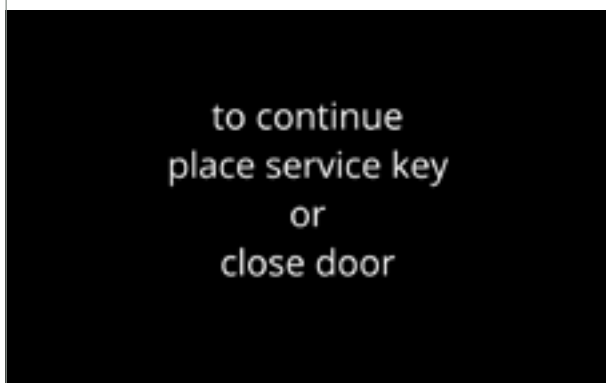

När dörren öppnas aktiveras säkerhetsbrytaren och ett meddelande visas. Följande hårdvara blir inaktiva:

- alla blandare
- alla behållare
- kokare
- apparater som är anslutna till bussystemets 24 V -säkerhet

► När dörrbrytaren är aktiverad när en dryck doseras, avbryts doseringen och blandarkoppen rengörs med en efterspolning.

## 8.3 Grundläggande maskinkonfigurationer

### 8.3.3 Bolero Turbo (standard)

*Turbo 22*

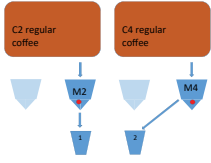

*Turbo 33*

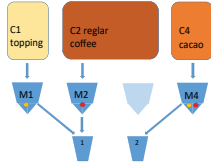

*Turbo 33 Self*

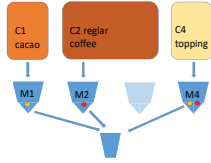

*Turbo 43*

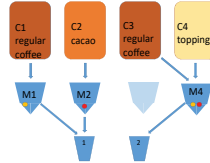

*Turbo 44*

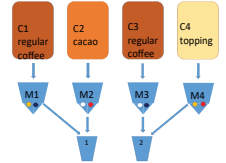

### 8.3.1 Bolero Turbo (specialer)

*Turbo 32 (CR\*)*

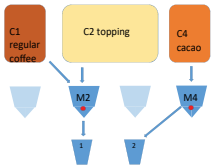

*Turbo 42 (CR\*)*

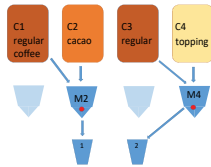

*Turbo 43 Self (CR\*)*

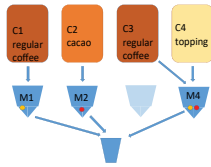

\*CR = kommersiell begäran

### 8.3.2 Bolero Turbo XL (standard)

*Turbo XL 33*

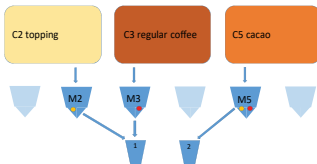

*Turbo XL 33 Self*

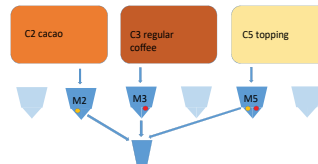

*Turbo XL 43*

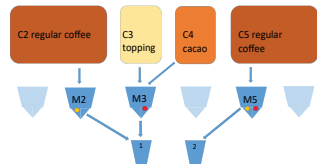

*Turbo XL 44*

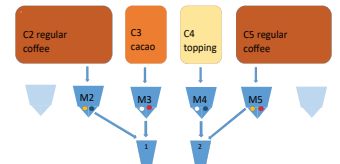

*Turbo XL 53*

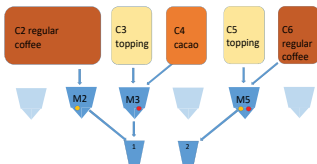

*Turbo XL 64*

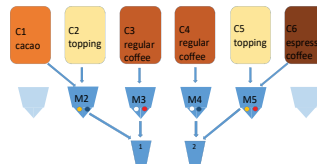

► Det finns för närvarande inga CR-modeller av Bolero Turbo XL.

### 8.3.4 Förvalda ingredienser och drycker

#### Bolero Turbo 22

	Behållare	Behållarmotor position	Ingredienser
	1	2	Vanligt kaffe
	2	4	Vanligt kaffe

Knapp	Recept	Kopp/mugg/kanna (ml)	Vänster	Höger	Samtidigt
1	svart kaffe	120/150/300	✓	✓	✓
2	espresso	60/ 80/120	✓	✓	✓
3	café crème	120/150/300	✓	✓	✓
9	hett vatten	120/150/300	I mitten		✗

#### Bolero Turbo 33

	Behållare	Behållarmotor position	Ingredienser
	1	1	Topping
	2	2	Vanligt kaffe
4	4	Kakao	

Knapp	Recept	Kopp/mugg/kanna (ml)	Vänster	Höger	Samtidigt
1	svart kaffe	120/150/300	✓	✗	✓
2	espresso	60/ 80/120	✓	✗	✓
3	café crème	120/150/300	✓	✗	✓
4	kaffe + mjölk	120/150/300	✓	✗	✗
5	cappuccino	120/150/300	✓	✗	✗
6	latte macchiato	120/150/300	✓	✗	✗
7	varm mjölk	120/150/300	✓	✗	✓
8	varm choklad	120/150/300	✗	✓	✓
9	hett vatten	120/150/300	i mitten		✗
19	kanna svart kaffe	1000/1500/2000	✓	✗	✓
20	kanna varm mjölk	1000/1500/2000	✓	✗	✓
21	kanna varm choklad	1000/1500/2000	✗	✓	✓
27	kanna hett vatten	1000/1500/2000	i mitten		✗



## Bolero Turbo 33 S

	Behållare	Behållarmotor position	Ingredienser
	1	1	Kakao
	2	2	Vanligt kaffe
	4	4	Topping

Knapp	Recept	Kopp/mugg/kanna (ml)	Ett utlopp	Samtidigt
1	svart kaffe	120/150/300	✓	✗
2	espresso	60/ 80/120	✓	✗
3	café crème	120/150/300	✓	✗
4	kaffe + mjölk	120/150/300	✓	✗
5	cappuccino	120/150/300	✓	✗
6	latte macchiato	120/150/300	✓	✗
7	varm mjölk	120/150/300	✓	✗
8	varm choklad	120/150/300	✓	✗
9	hett vatten	120/150/300	✓	✗
19	kanna svart kaffe	1000/1500/2000	✓	✗
20	kanna varm mjölk	1000/1500/2000	✓	✗
21	kanna varm choklad	1000/1500/2000	✓	✗
27	kanna hett vatten	1000/1500/2000	✓	✗

## Bolero Turbo 43

	Behållare	Behållarmotor position	Ingredienser
	1	1	Vanligt kaffe
	2	2	Kakao
	4	4	Topping

Knapp	Recept	Kopp/mugg/kanna (ml)	Vänster	Höger	Samtidigt
1	svart kaffe	120/150/300	✓	✓	✓
2	espresso	60/ 80/120	✓	✓	✓
3	café crème	120/150/300	✓	✓	✓
4	kaffe + mjölk	120/150/300	✗	✓	✗
5	cappuccino	120/150/300	✗	✓	✗
6	latte macchiato	120/150/300	✗	✓	✗
7	varm mjölk	120/150/300	✗	✓	✓
8	varm choklad	120/150/300	✗	✗	✓
9	hett vatten	120/150/300	i mitten		✗
19	kanna svart kaffe	1000/1500/2000	✓	✓	✓
20	kanna varm mjölk	1000/1500/2000	✗	✓	✓
21	kanna varm choklad	1000/1500/2000	✓	✗	✓
27	kanna hett vatten	1000/1500/2000	i mitten		✗

## Bolero Turbo 44

	Behållare	Behållarmotor position	Ingredienser
	1	1	Vanligt kaffe
	2	2	Kakao
	3	3	Vanligt kaffe
	4	4	Topping

Knapp	Recept	Kopp/mugg/kanna (ml)	Vänster	Höger	Samtidigt
1	svart kaffe	120/150/300	✓	✓	✓
2	espresso	60/ 80/120	✓	✓	✓
3	café crème	120/150/300	✓	✓	✓
4	kaffe + mjölk	120/150/300	✗	✓	✗
5	cappuccino	120/150/300	✗	✓	✗
6	latte macchiato	120/150/300	✗	✓	✗
7	varm mjölk	120/150/300	✗	✓	✗
8	varm choklad	120/150/300	✓	✗	✗
9	hett vatten	120/150/300	i mitten		✗
19	kanna svart kaffe	1000/1500/2000	✓	✓	✓
20	kanna varm mjölk	1000/1500/2000	✗	✓	✓
21	kanna varm choklad	1000/1500/2000	✓	✗	✓
27	kanna hett vatten	1000/1500/2000	i mitten		✗

## Bolero Turbo XL 33

	Behållare	Behållarmotor position	Ingredienser
	1	2	Topping
	2	3	Vanligt kaffe
	3	5	Kakao

Knapp	Recept	Kopp/mugg/kanna (ml)	Vänster	Höger	Samtidigt
1	svart kaffe	120/150/300	✓	✗	✓
2	espresso	60/ 80/120	✓	✗	✓
3	café crème	120/150/300	✓	✗	✓
4	kaffe + mjölk	120/150/300	✓	✗	✗
5	cappuccino	120/150/300	✓	✗	✗
6	latte macchiato	120/150/300	✓	✗	✗
7	varm mjölk	120/150/300	✓	✗	✓
8	varm choklad	120/150/300	✗	✓	✓
9	hett vatten	120/150/300	i mitten		✗
19	kanna svart kaffe	1000/1500/2000	✓	✓	✓
20	kanna varm mjölk	1000/1500/2000	✓	✗	✓
21	kanna varm choklad	1000/1500/2000	✗	✓	✓
27	kanna hett vatten	1000/1500/2000	i mitten		✗

## Bolero Turbo XL 33 S

	Behållare	Behållarmotor position	Ingredienser
	1	2	Kakao
	2	3	Vanligt kaffe
	3	5	Topping

Knapp	Recept	Kopp/mugg/kanna (ml)	Ett utlopp	Samtidigt
1	svart kaffe	120/150/300	✓	✗
2	espresso	60/ 80/120	✓	✗
3	café crème	120/150/300	✓	✗
4	kaffe + mjölk	120/150/300	✓	✗
5	cappuccino	120/150/300	✓	✗
6	latte macchiato	120/150/300	✓	✗
7	varm mjölk	120/150/300	✓	✗
8	varm choklad	120/150/300	✓	✗
9	hett vatten	120/150/300	✓	✗
19	kanna svart kaffe	1000/1500/2000	✓	✗
20	kanna varm mjölk	1000/1500/2000	✓	✗
21	kanna varm choklad	1000/1500/2000	✓	✗
27	kanna hett vatten	1000/1500/2000	✓	✗

## Bolero Turbo XL 43

	Behållare	Behållarmotor position	Ingredienser
	1	2	Vanligt kaffe
	2	3	Topping
	4	4	Kakao
	5	5	Vanligt kaffe

Knapp	Recept	Kopp/mugg/kanna (ml)	Vänster	Höger	Samtidigt
1	svart kaffe	120/150/300	✓	✓	✓
2	espresso	60/ 80/120	✓	✓	✓
3	café crème	120/150/300	✓	✓	✓
4	kaffe + mjölk	120/150/300	✓	✗	✗
5	cappuccino	120/150/300	✓	✗	✗
6	latte macchiato	120/150/300	✓	✗	✗
7	varm mjölk	120/150/300	✓	✗	✓
8	varm choklad	120/150/300	✓	✗	✓
9	hett vatten	120/150/300	i mitten		✗
19	kanna svart kaffe	1000/1500/2000	✓	✓	✓
20	kanna varm mjölk	1000/1500/2000	✓	✗	✓
21	kanna varm choklad	1000/1500/2000	✓	✗	✓
27	kanna hett vatten	1000/1500/2000	i mitten		✗

## Bolero Turbo XL 44

	Behållare	Behållarmotor position	Ingredienser
	1	2	Vanligt kaffe
	2	3	Kakao
	3	4	Vanligt kaffe
	4	5	Topping

Knapp	Recept	Kopp/mugg/kanna (ml)	Vänster	Höger	Samtidigt
1	svart kaffe	120/150/300	✓	✓	✓
2	espresso	60/ 80/120	✓	✓	✓
3	café crème	120/150/300	✓	✓	✓
4	kaffe + mjölk	120/150/300	✗	✓	✗
5	cappuccino	120/150/300	✗	✓	✗
6	latte macchiato	120/150/300	✗	✓	✗
7	varm mjölk	120/150/300	✗	✓	✗
8	varm choklad	120/150/300	✓	✗	✓
9	hett vatten	120/150/300	i mitten		✗
19	kanna svart kaffe	1000/1500/2000	✓	✓	✓
20	kanna varm mjölk	1000/1500/2000	✗	✓	✓
21	kanna varm choklad	1000/1500/2000	✓	✗	✓
27	kanna hett vatten	1000/1500/2000	i mitten		✗

## Bolero Turbo XL 53

	Behållare	Behållarmotor position	Ingredienser
	1	2	Vanligt kaffe
	2	3	Topping
	3	4	Kakao
	4	5	Topping
	5	6	Vanligt kaffe

Knapp	Recept	Kopp/mugg/kanna (ml)	Vänster	Höger	Samtidigt
1	svart kaffe	120/150/300	✓	✓	✓
2	espresso	60/ 80/120	✓	✓	✓
3	café crème	120/150/300	✓	✓	✓
4	kaffe + mjölk	120/150/300	✓	✓	✗
5	cappuccino	120/150/300	✓	✓	✗
6	latte macchiato	120/150/300	✓	✓	✗
7	varm mjölk	120/150/300	✓	✓	✓
8	varm choklad	120/150/300	✓	✗	✓
9	hett vatten	120/150/300	i mitten		✗
19	kanna svart kaffe	1000/1500/2000	✓	✓	✓
20	kanna varm mjölk	1000/1500/2000	✓	✓	✓
21	kanna varm choklad	1000/1500/2000	✓	✗	✓
27	kanna hett vatten	1000/1500/2000	i mitten		✗

## Bolero Turbo XL 64

	Behållare	Behållarmotor position	Ingredienser
	1	1	Kakao
	2	2	Topping
	3	3	Vanligt kaffe
	4	5	Vanligt kaffe
	5	5	Topping
6	6	Espresso	

Knapp	Recept	Kopp/mugg/kanna (ml)	Vänster	Höger	Samtidigt
1	svart kaffe	120/150/300	✓	✓	✓
2	espresso	60/ 80/120	✓	✓	✓
3	café crème	120/150/300	✓	✓	✓
4	kaffe + mjölk	120/150/300	✓	✓	✗
5	cappuccino	120/150/300	✓	✓	✗
6	latte macchiato	120/150/300	✓	✓	✗
7	varm mjölk	120/150/300	✓	✓	✓
8	varm choklad	120/150/300	✓	✗	✓
9	hett vatten	120/150/300	i mitten		✗
19	kanna svart kaffe	1000/1500/2000	✓	✓	✓
20	kanna varm mjölk	1000/1500/2000	✓	✓	✓
21	kanna varm choklad	1000/1500/2000	✓	✗	✓
27	kanna hett vatten	1000/1500/2000	i mitten		✗

## 8.4 PIN-kod säkerhetsinställningar

Tabellen nedan listar de tillgängliga menyalternativen associerade med PIN-koder. När en PIN-kod *inte* är inställd, är alla val på meny tillgängliga och tabellen måste ignoreras.

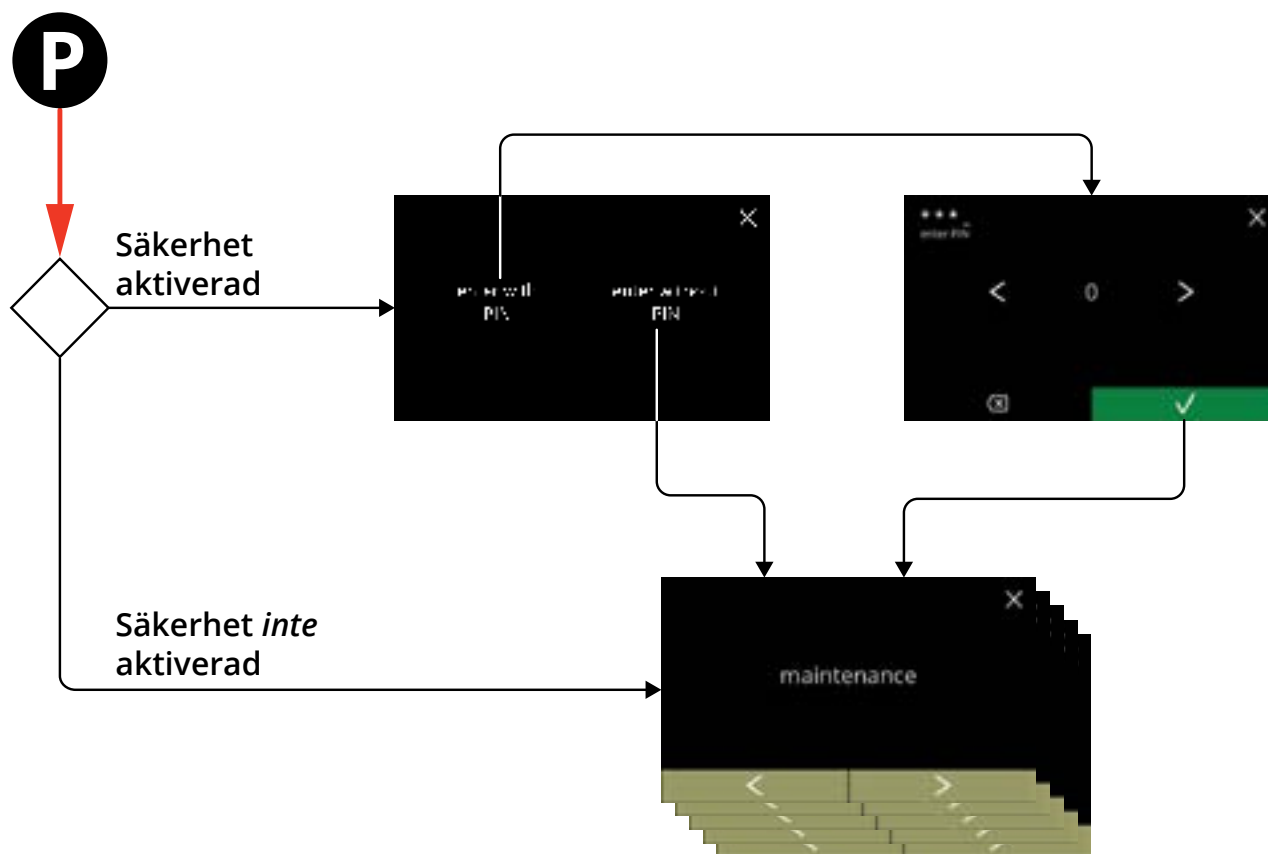

Sektion	Menynamn	PIN 1	PIN 2	utan PIN
6.	<i>Programmeringsmeny</i>	✓	✓	✓
6.1	Underhållsmeny	✓	✓	✓
6.1.1	Skölj blandningssystemet	✓	✓	✓
6.1.2	Avkalka	✓	✓	✓
6.1.3	Vattenfilterhantering	✓	✓	✓
6.1.4	Sköljfunktion med snabbtang	✓	✓	✗
6.1.5	Rengöringshantering	✓	✓	✗
6.1.6	Avkalkningshantering	✓	✓	✗
6.1.7	Behållarkalibrering	✓	✓	✗
6.1.8	Pumpkalibrering	✓	✗	✗
6.1.9	Inmatningstest	✓	✗	✗
6.1.10	Utmatningstest	✓	✗	✗
6.1.11	Rengöringsinstruktioner	✓	✓	✓
6.1.12	Räknare	✓	✓	✓
	återställ dagräknare	✓	✓	✓
	återställ alla räknare	✓	✗	✗
6.1.13	Underhållshistorik	✓	✓	✓

Sektion	Menynamn	PIN 1	PIN 2	utan PIN
<b>6.2</b>	<b>Dryckesmeny</b>	✓	✓	✗
6.2.1	Lägg till dryck till skärmen	✓	✓	✗
6.2.2	Ändra namn på drycken	✓	✓	✗
6.2.3	Ändra dryckesikon	✓	✓	✗
6.2.4	Ändra pris på drycken	✓	✓	✗
6.2.5	Recept	✓	✓	✗
	receptredigerare	✓	✓	✗
	receptbyggare	✓	✓	✗
	radera recept	✓	✓	✗
6.2.6	Välj ingrediensbehållare	✓	✓	✗
6.2.7	Ändra ingrediensnamn	✓	✓	✗
6.2.8	Anpassa standardstyrka	✓	✓	✗
6.2.9	Ställ in standardvolym	✓	✓	✗
6.2.10	Drycker som kan expedieras samtidigt	✓	✓	✗
<b>6.3</b>	<b>Maskinmeny</b>	✓	✓	✗
6.3.1	Datum	✓	✓	✗
6.3.2	Tid	✓	✓	✗
6.3.3	Språk	✓	✓	✗
6.3.4	Skärmläckerhantering	✓	✓	✗
6.3.5	Bakgrund	✓	✓	✗
6.3.6	Displayens ljusstyrka	✓	✓	✗
6.3.7	Ljudnivå på feedback	✓	✓	✗
6.3.8	Kokartemperatur	✓	✓	✗
6.3.9	Energisparläge (ECO)	✓	✓	✗
6.3.10	Säkerhetsinställningar	✓	✓	✗
6.3.11	Anslutna enheter	✓	✓	✗
6.3.12	Återställ till fabriksinställningar	✓	✗	✗
6.3.13	Ställ in blockeringstider	✓	✓	✗
6.3.14	Ställ in automatiska PÅ/AV-tider	✓	✓	✗
<b>6.4</b>	<b>Programvarumeny</b>	✓	✓	✓
6.4.1	Information om maskin och programvara	✓	✓	✓
6.4.2	Fellogg	✓	✓	✗
6.4.3	Varningslogg	✓	✓	✗
6.4.4	Importerera maskininställningar	✓	✗	✗
6.4.5	Exportera maskininställningar	✓	✗	✗
6.4.6	Uppdatera programvara	✓	✗	✗
6.4.7	Exportera maskinlogg	✓	✗	✗
6.4.8	Uppdateringshistorik programvara	✓	✗	✗
<b>6.5</b>	<b>Online info</b>	✓	✓	✓

► Menyobjekt säkrade med PIN-koder blir grå, se [§6.3.10 på s.105](#) för att ställa in PIN-koderna.

## 8.5 Specialfunktioner

Du kan aktivera specialfunktioner med en "hemlig nyckelkombination".

### 8.5.1 Avbryt dryck on/off

Se [§6.3.11 på s.110](#).

- Skälet till att denna funktion är att kunden kan välja om drycken kan avbrytas eller inte när ett betalningssystem är anslutet.

### 8.5.2 Snabbsköljning

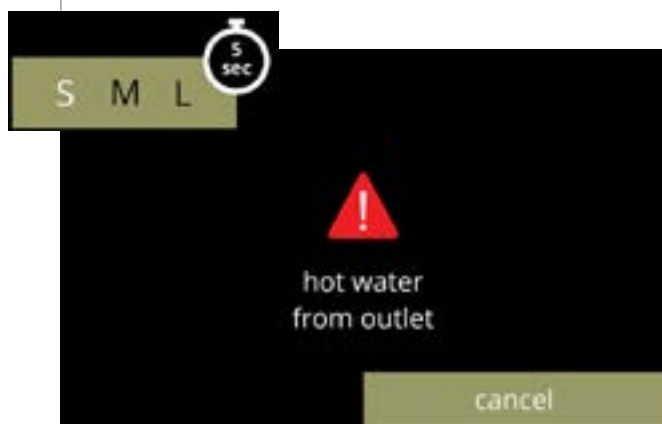

Genom att trycka på S M L på skärmen för val av dryck i 5 sekunder aktiveras snabbsköljningen omedelbart med 90 ml (hett vatten) per blandningssystem.

- För att ställa in denna funktion, se [§6.1.4 på s.31](#).





**Brewing  
your coffee**  
S I N C E 1 9 4 8